



CADprofi 2025

Zusammenstellung der wichtigsten Programmänderungen
seit Veröffentlichung der Version CADprofi 2024.01



CADprofi

Inhaltsangabe:

- Allgemeine Befehle (alle Branchenmodule)
- CADprofi Architectural
- CADprofi Electrical
- CADprofi HVAC & Piping
- CADprofi Mechanical
- Produktbibliotheken
- Kompatibilität mit CAD-Programmen

✓ CADprofi – Erweiterung der Funktionalität des Befehls „Nummerierung“

In der neuesten Version von CADprofi wurde der Befehl **Nummerierung** ^① erweitert.

Das Programm ermöglicht nun eine Umnummerierung:

- Verschiebung von Nummern in Nummerungsfolgen,
- Entfernen von Lücken in der Nummerierung,
- Entfernen einer kompletten Nummerierungsfolge,
- Geometrische Umnummerierung,
- Änderung des Nummernformats.

Zusätzlich wurden weitere Befehle hinzugefügt:

- Formatierung von Nummern durch Hinzufügen führender Nullen,
- Nummerierung von Rohren/Kanälen/Rinnen,
- Kopierte nummerierte Objekte durch Umnummerierung reparieren.

Nachdem Unklarheiten in der Nummerierung festgestellt wurden, informiert das Programm über fehlende Verbindungen zwischen Objekten und Nummern und ermöglicht deren Synchronisierung. Über die Option „Reparieren“ wird ein Dialogfeld mit Optionen für diese Synchronisierung angezeigt. Der Benutzer kann:

- eine Nummer wiederherstellen oder Nummerierungsinformationen von einem Objekt oder seiner Kopie entfernen,
- verwaiste Nummern entfernen.

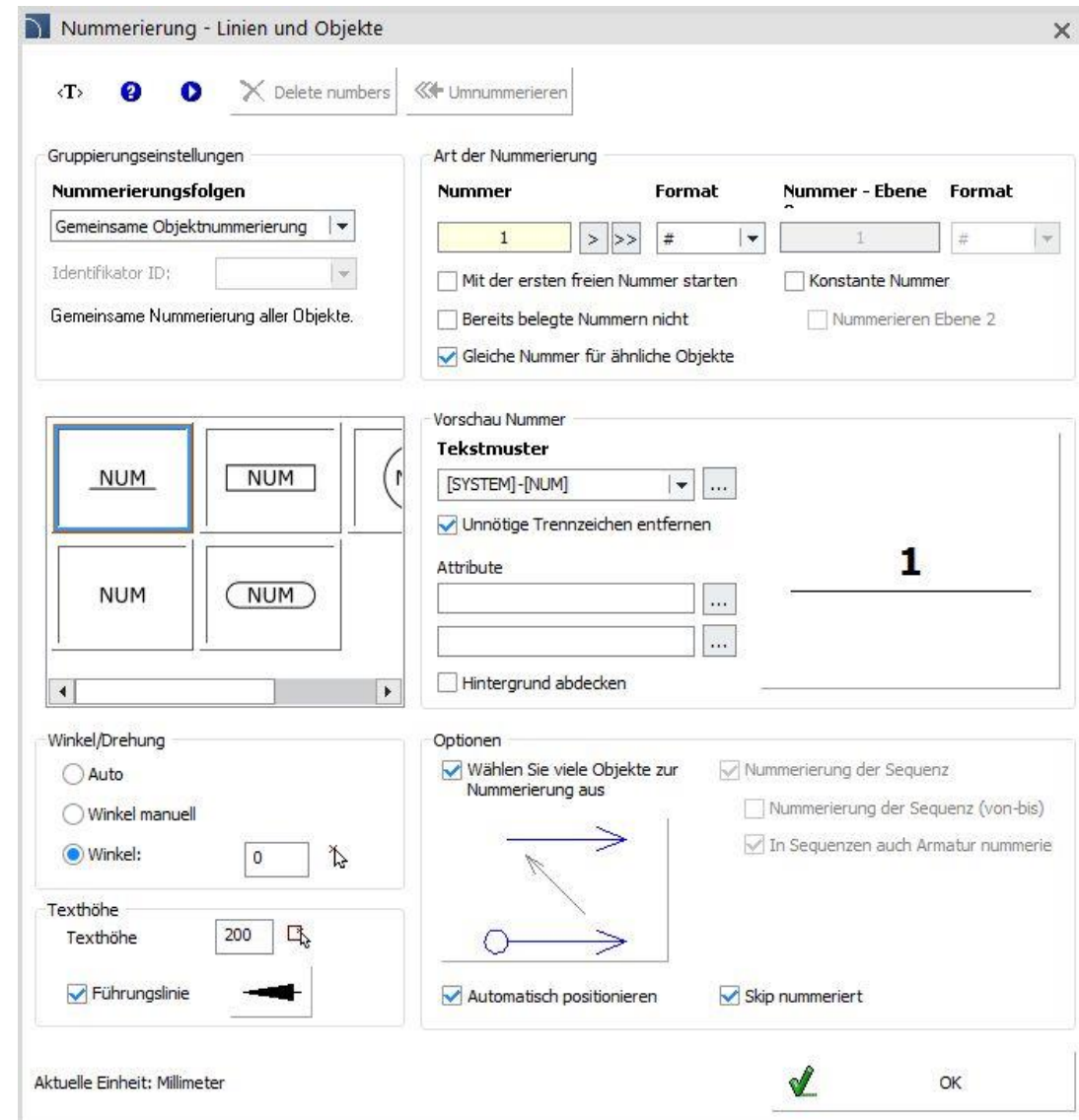

✓ CADprofi – Zeichnen von Kabelbäumen

Die Funktionsweise des Zeichnens von schematischen Leitungen wurde in CADprofi erweitert. In der neuesten Version des Programms wurde die Möglichkeit eingeführt, Kabelbäume zu zeichnen, was den Entwurf und die Visualisierung von u.a. Verbindungen auf elektrischen und hydraulischen Schemata verbessert.



[Film ansehen](#)

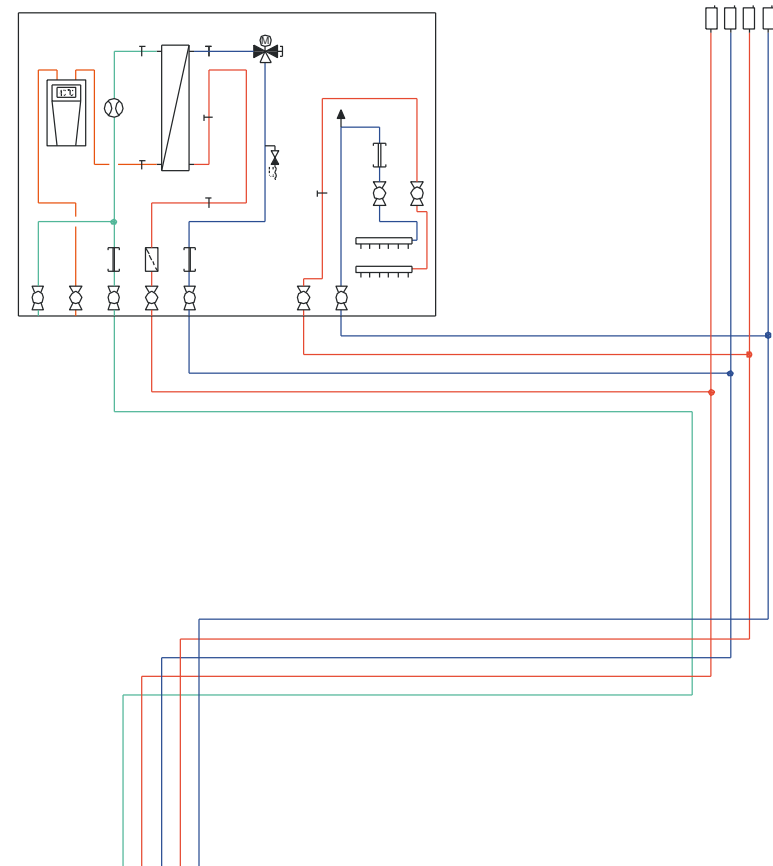

✓ CADprofi – Neue Möglichkeiten im Schema-Generator

Im Schema-Generator für Schaltpläne und in Bibliotheken, die Zentralheizungsrechnungen mit dezentralen Warmwasserbereitungsstationen enthalten (Uponor, Strawa u.a.) wurde die Möglichkeit eingeführt, Schaltpläne per Drag & Drop zu bearbeiten. Dadurch können Symbole bequem mit der Maus verschoben, kopiert oder ausgetauscht werden.

Halten Sie die linke Maustaste auf einem Symbol gedrückt, um es an eine neue Position zu ziehen.

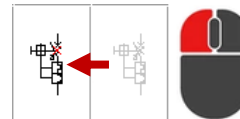

Halten Sie die linke Maustaste bei gedrückter **Strg**-Taste (Ctrl) gedrückt, um das Symbol an eine neue Stelle zu kopieren.



Halten Sie die linke Maustaste bei gedrückter **Umschalttaste** (Shift) gedrückt, um die Symbole zu vertauschen.



Darüber hinaus wurden zwei neue Tastenkombinationen in den Schema-Generator aufgenommen:

- **Strg** (Ctrl) + **Z** (letzte Aktion rückgängig machen).
- **Strg** (Ctrl) + **Y** (letzte Aktion wiederholen).

Weiterhin wurde die Möglichkeit, Spalten per Drag & Drop zu verschieben, zu kopieren oder zu tauschen, in den Schema-Generator aufgenommen.

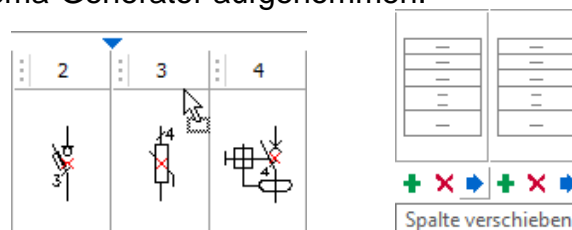

[Film ansehen](#)

✓ CADprofi – Verbesserte Suchfunktion (Autovervollständigung)

In der neuesten Version von CADprofi wurde eine verbesserte Suche nach Objekten in Dialogfenstern eingeführt. Derzeit schlägt das Programm die Namen von Elementen vor, die in der Datenbank vorkommen, während man Text eingibt.

Die neue Option ist in folgenden Befehlen verfügbar:

- Schematische Leitungen,
- Wände,
- Symbole.

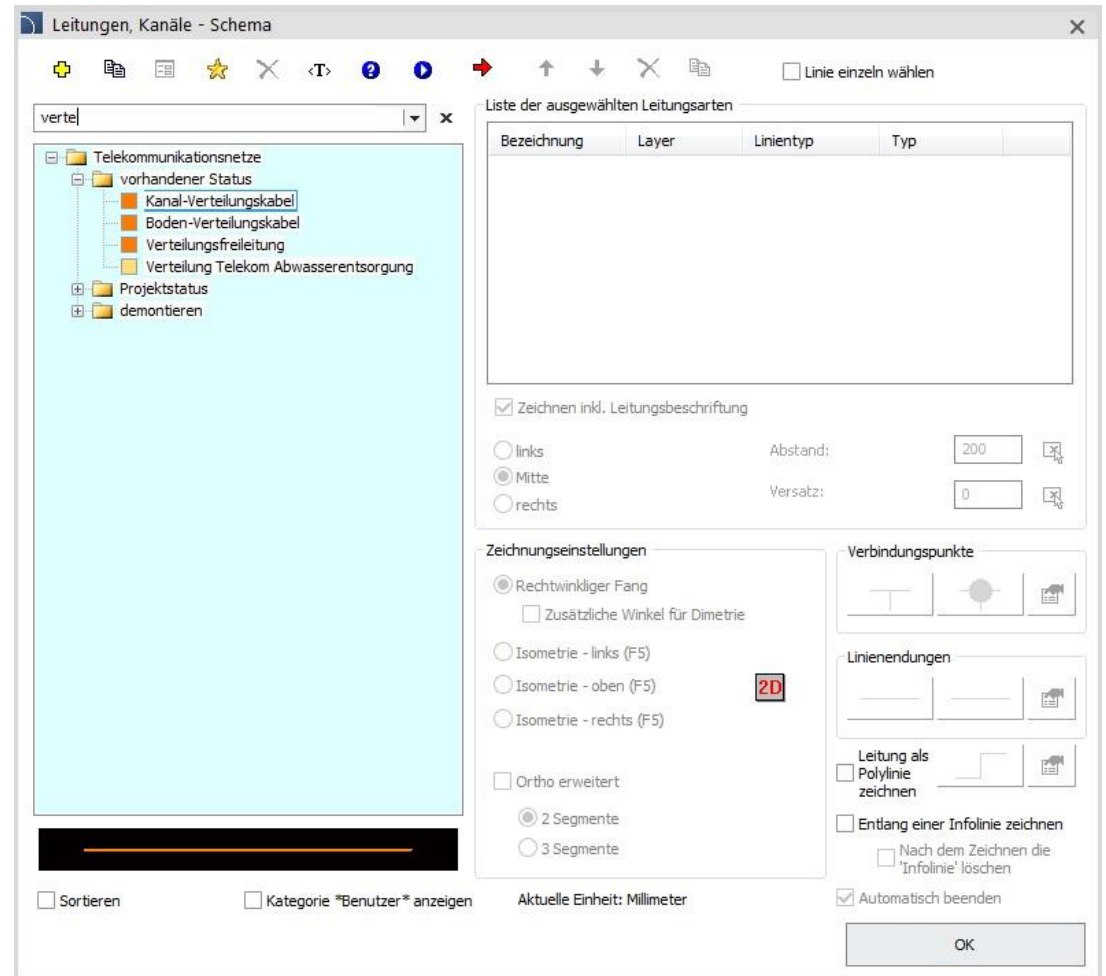

✓ CADprofi – Hinweise in Dialogfenstern

CADprofi's Dialogfenster geben Hinweise darauf, wie Daten in einem Objekt gespeichert/gelesen werden können, z.B. als Attribut, Benutzerparameter, usw. Dadurch kann der Benutzer beim Ausfüllen von Daten und beim Erstellen von Stücklisten die Quelle leichter identifizieren.

Artikel	LOGO! 24CE, 8DI(4AI)/4DO
Attribut: ARTICLE	Siemens
Bestellnummer	6ED 1052-1CC08-0BA0
Andere:	

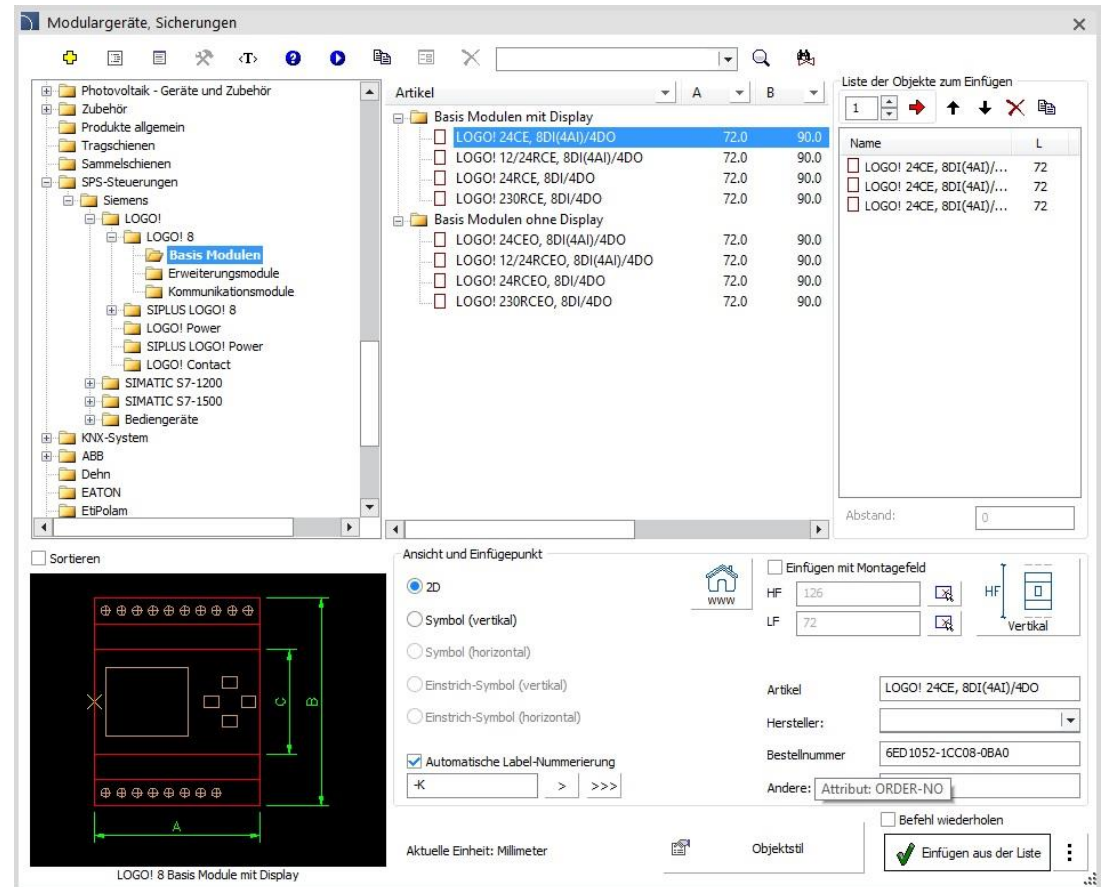

The screenshot shows the CADprofi software interface. The left pane displays a tree view of components, with 'LOGO! 24CE, 8DI(4AI)/4DO' selected. The right pane shows a list of items with columns for Name, L, and a checkbox. The bottom pane shows a detailed dialog window for the selected item, including fields for Article, Manufacturer, Order Number, and other attributes. The dialog also includes a 'Sortieren' button and a 'Liste der Objekte zum Einfügen' section.

Artikel: LOGO! 24CE, 8DI(4AI)/4DO

Attribut: ARTICLE: Siemens

Bestellnummer: 6ED 1052-1CC08-0BA0

Andere:

Sortieren

ANSICHT UND EINFÜGEPUNKT

- 2D
- Symbol (vertikal)
- Symbol (horizontal)
- Einstrich-Symbol (vertikal)
- Einstrich-Symbol (horizontal)
- Automatische Label-Nummerierung

Artikel: LOGO! 24CE, 8DI(4AI)/4DO

Hersteller: Siemens

Bestellnummer: 6ED 1052-1CC08-0BA0

Andere: Attribut: ORDER-NO

Aktuelle Einheit: Millimeter

Objektstil: Einfügen aus der Liste

✓ CADprofi – Einfügen von Kreuzsymbolen in Polylinien

Die Funktionalität zum Einfügen von Kreuzsymbolen ist in CADprofi erweitert worden. Zuvor konnten solche Symbole nur in sich kreuzende Linien eingefügt werden. Jetzt ist es möglich, gekreuzte Symbole auch in sich kreuzende Polylinien und in sich kreuzende Linien mit einer Polylinie einzufügen.

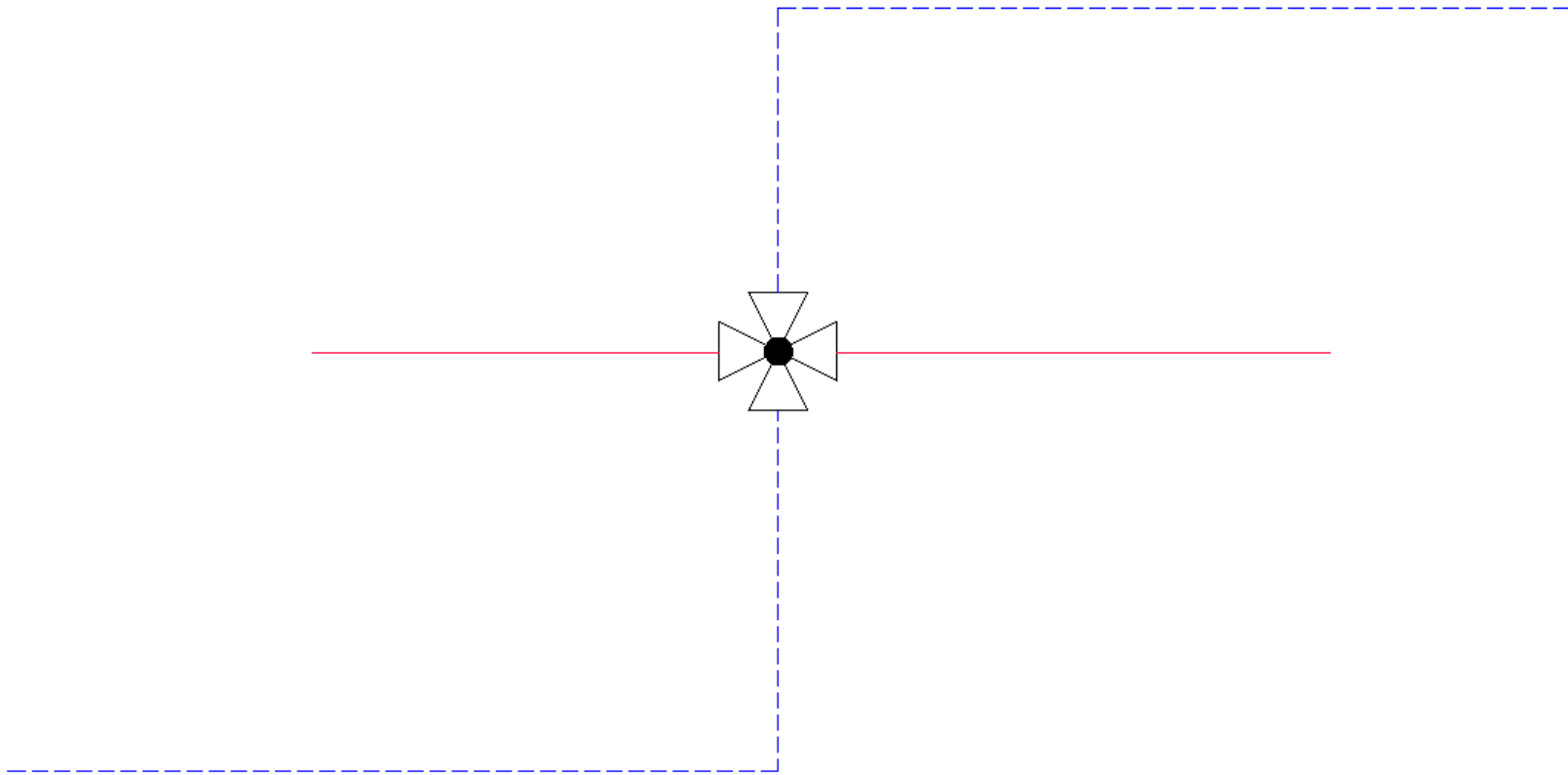

✓ CADprofi – Verlinkung zu Video-Tutorials direkt im Programm

Den Dialogfenstern des CADprofi-Programms wurde eine Option hinzugefügt, mit der man schnell zum entsprechenden Video wechseln kann, das zeigt, wie ein bestimmter Befehl verwendet wird. Video-Tutorials zeigen Schritt für Schritt, wie man Projekte mit dem CADprofi Add-on erstellt.



CADprofi Architectural Video

- Filmszene auswählen:
- Ein- und mehrschalige Wände zeichnen
 - Schornsteine, Düker, Schwerkraftlüftung
 - Einsetzen von Öffnungen (Türen und Fenster)
 - Raumdefinitionen
 - Treppenplanung
 - Bibliothek mit Möbeln und Einrichtung
 - Planung von Dächern
 - Architektur Bemaßung
 - Querschnitt und Fassadenansichten
 - Dachrinnensysteme
 - Höhenkoten und topografische Symbole
 - Erstellen von Stücklisten und Legenden
 - Vorbereitung zum Druck

Ganzen Film ansehen:



✓ CADprofi Architectural – Geländer

Das Architekturmodul von CADprofi wurde um den neuen Befehl **Geländer** erweitert. Der Befehl enthält Geländer für Balkone und Terrassen in Draufsicht und Frontansicht.

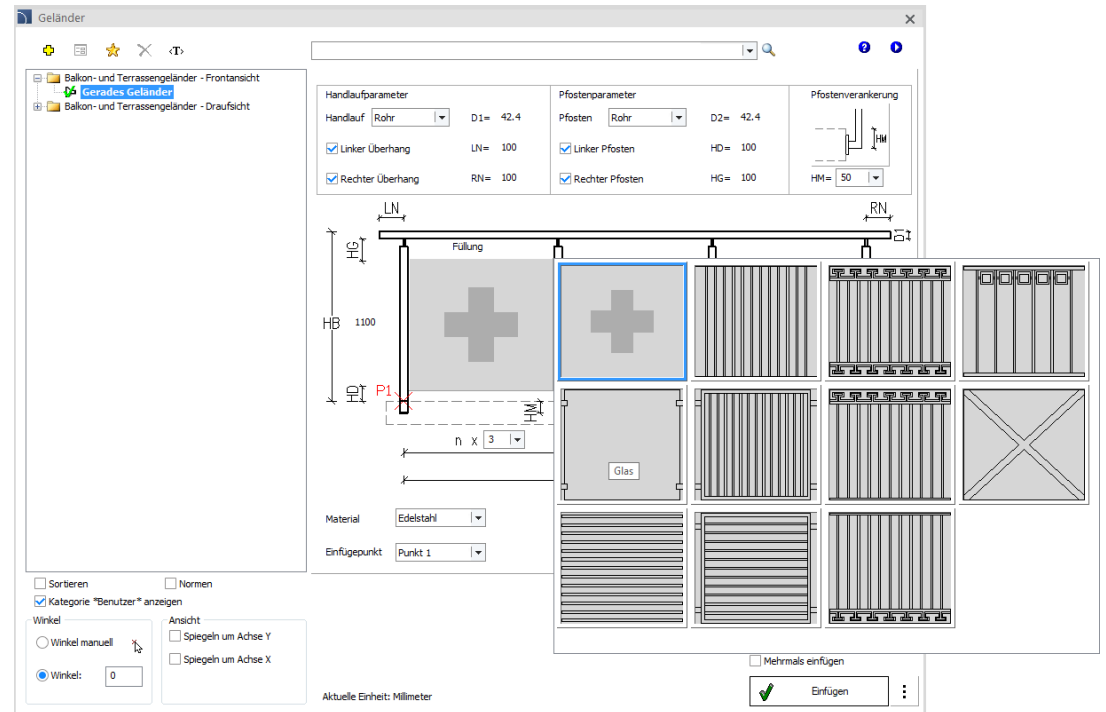
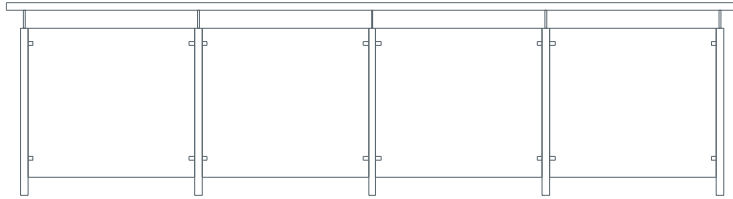

✓ CADprofi Architectural – Außenarchitektur

Das Architekturmodul von CADprofi wurde um einen neuen **Befehl Außenarchitektur** erweitert. Der Befehl enthält:

- Terrassenpergolas.
- Terrassenüberdachung, Gartenparavillons, Carports.
- Pavillons, Gartengeräteschuppen.
- Gartentunnel und Gewächshäuser.
- Gartenmöbel (Sitzmöbel, Sofas, Tische, Gartenmöbelsets).
- Blumentöpfe.
- Außenbeleuchtung (Gartenlampen, Außenwandlamen, Laternen).
- Grills und Feuerstellen.
- Spielplätze (Sets, Kinderspielhäuser, Schaukeln, Rutschen, Sandkästen, Sportgeräte).
- Gartensaunen, Außen-Whirlpools.
- Gemüsebeete, Gartenteiche.
- Stadtmöbel (Abfalleimer, Bänke, Informationstafeln, Hinweistafeln, Fahrradständer).
- Zäune aus Paneelen, Beton, vorgefertigten Blöcken und Draht.
- Tore und Pforten.
- Zaunpfosten.

Darüber hinaus wurden dem Befehl Elemente aus anderen Befehlen übertragen, darunter: Pools, Pflanzen, Abfallbehälter und -container sowie Fahrzeuge.

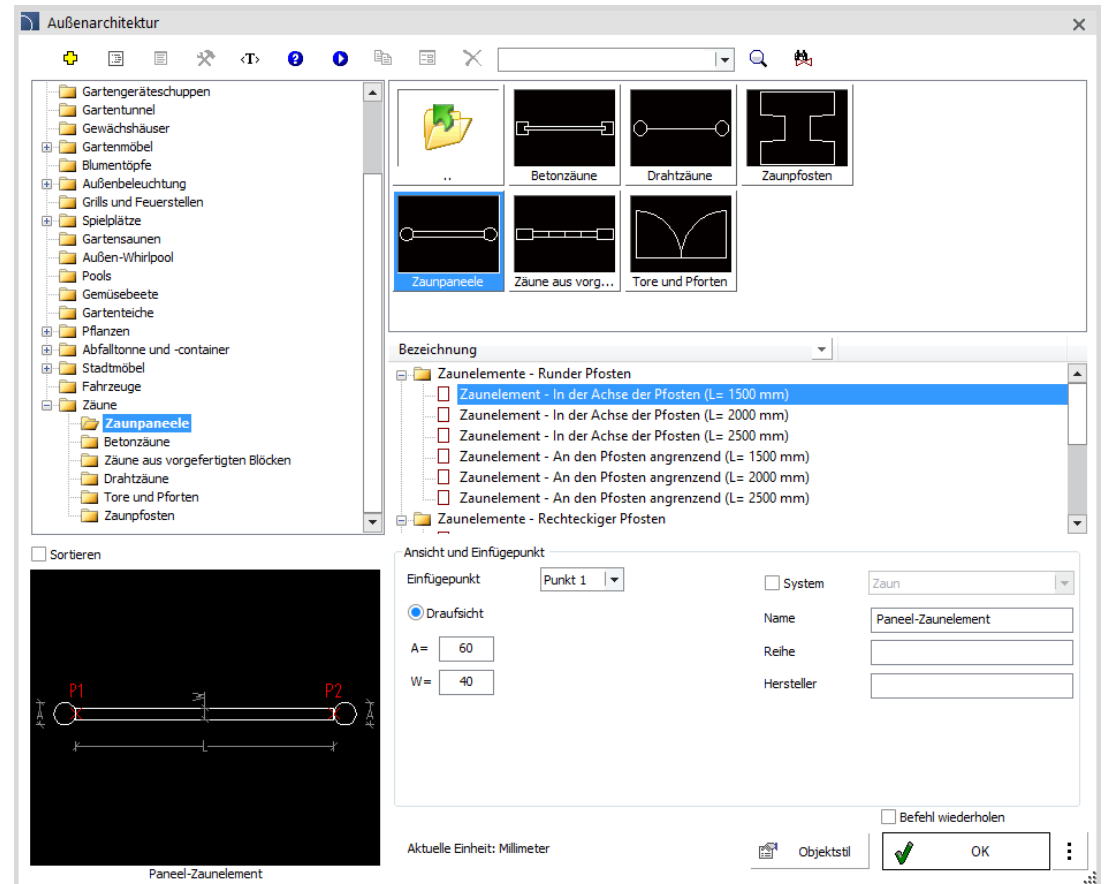

✓ CADprofi Architectural – Küchenmöbel – Wand und Unterschränke

Zum Befehl **Möbel, Einrichtung**  wurden neue Küchenmöbel hinzugefügt, u.a.:

- Schränke mit 2, 3 und 4 Schubladen,
- Schränke für Einbaubacköfen,
- Einbauschränke für Kühl- und Gefrierschrank,
- ECKeinbauschränke,
- Spülenunterschranke,
- Schränke mit Voll- und Glastüren,
- Schränke mit ausziehbarem Cargo,
- Schränke mit Türen und Schubladen,
- Hauswirtschaftsschränke,
- horizontale Schränke,
- Schränke für Dunstabzugshauben,
- Mikrowellenschränke,
- Oberschränke für Kühlschrank,
- Schränke mit Geschirrabtropfgestell,
- offene Schränke.

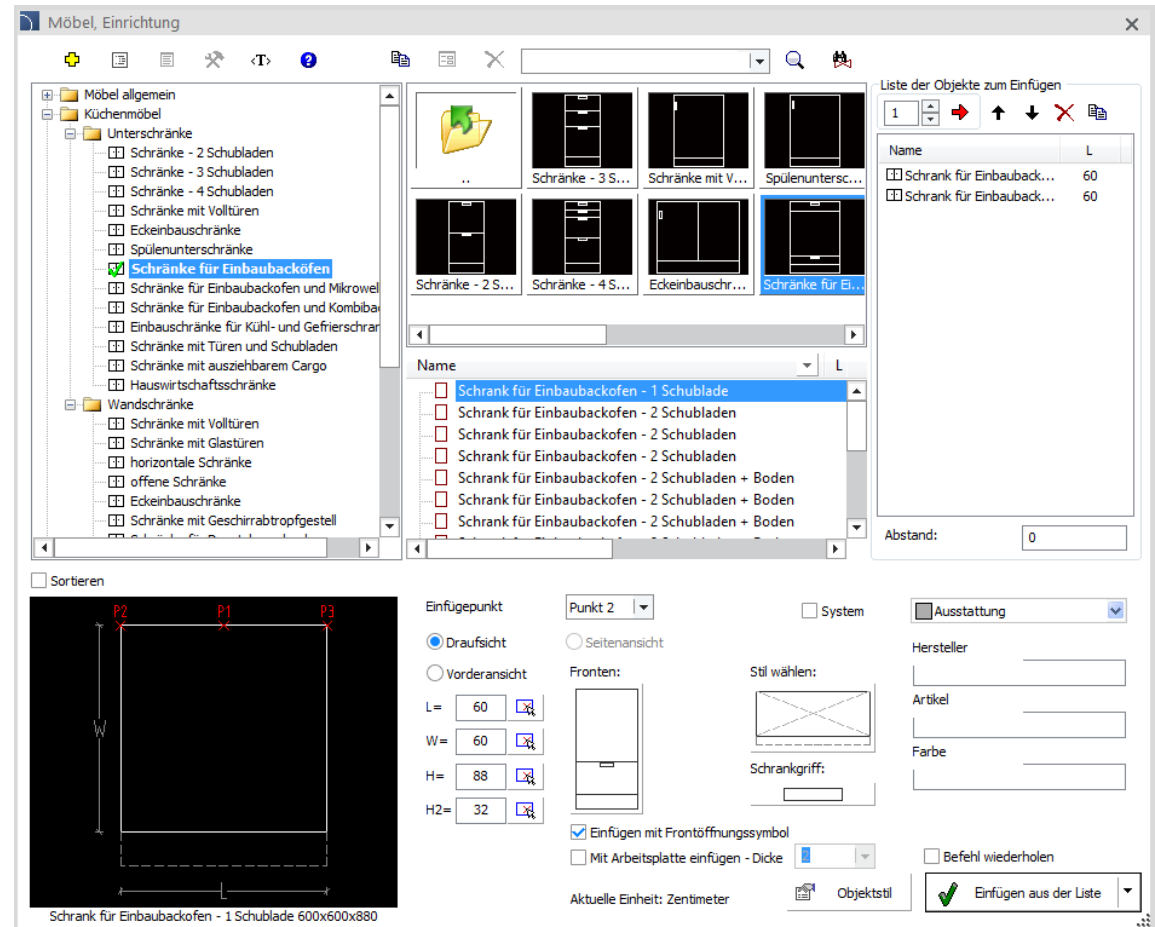

✓ CADprofi Architectural – Erweiterung des Befehls Öffnungen

In die Bibliothek **Öffnungen**  wurde folgendes hinzugefügt:

- Die Möglichkeit, den Versatz des Türrahmens von der Wandkante festzulegen. Dies ermöglicht den korrekten Einbau der Tür, z.B. in Wänden mit einer äußeren Dämmschicht.
- Öffnungswinkel der Tür.

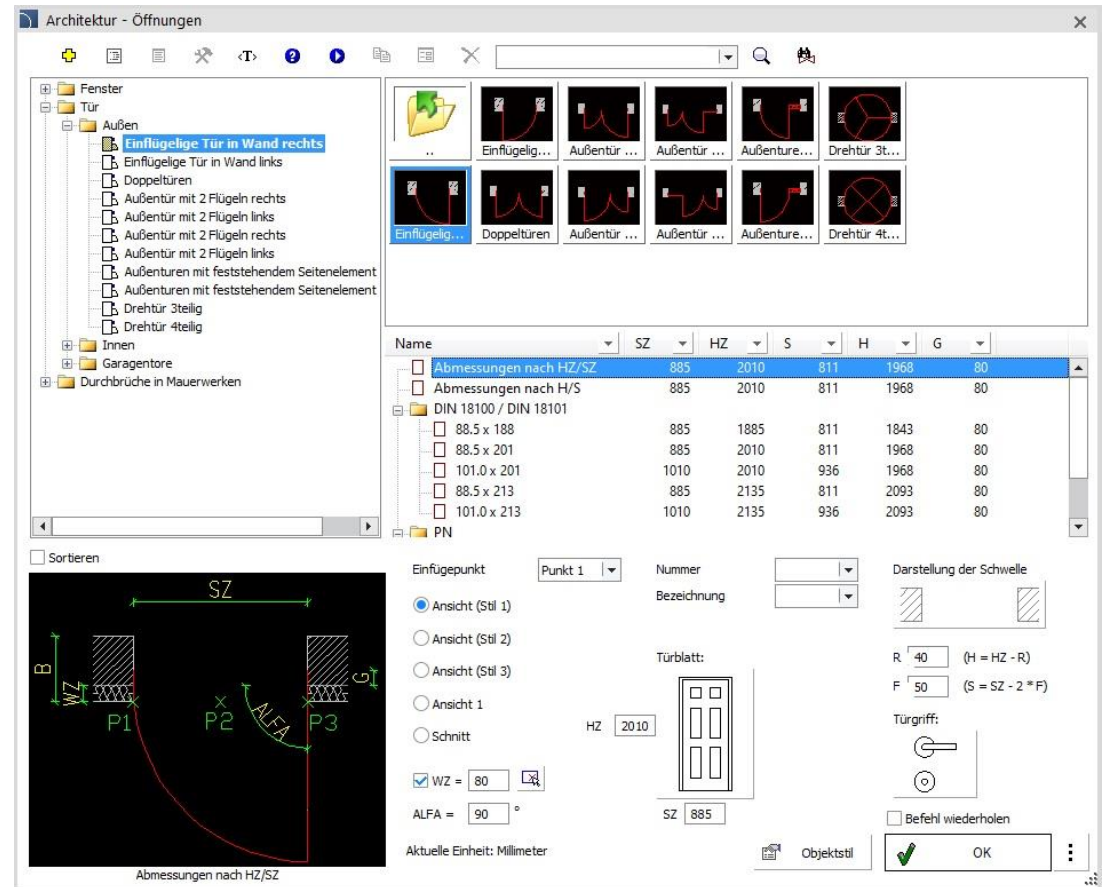

The screenshot shows the 'Architektur - Öffnungen' window. On the left is a tree view with categories like 'Fenster', 'Tür', 'Außen', 'Innen', 'Garagentore', and 'Durchbrüche in Mauerwerken'. The 'Außen' category is expanded, showing various door types such as 'Einflügelige Tür in Wand rechts' (highlighted), 'Doppeltüren', and 'Drehtür 3teilig'. The main area displays a grid of door icons. Below the icons is a table with columns for Name, SZ, HZ, S, H, and G.

Name	SZ	HZ	S	H	G
Abmessungen nach HZ/SZ	885	2010	811	1968	80
Abmessungen nach H/S	885	2010	811	1968	80
DIN 18100 / DIN 18101					
88.5 x 188	885	1885	811	1843	80
88.5 x 201	885	2010	811	1968	80
101.0 x 201	1010	2010	936	1968	80
88.5 x 213	885	2135	811	2093	80
101.0 x 213	1010	2135	936	2093	80
PN					

Below the table are configuration options: 'Sortieren' (unchecked), 'Einfügepunkt' (Punkt 1), 'Nummer' (empty), 'Darstellung der Schwelle' (hatched pattern), 'Ansicht (Stil 1)' (selected), 'Türblatt:' (HZ: 2010, SZ: 885), 'R: 40 (H = HZ - R)', 'F: 50 (S = SZ - 2 * F)', 'Türgriff:' (handle icon), 'Befehl wiederholen' (unchecked), 'Aktuelle Einheit: Millimeter', and 'Objektstil' (checked). An 'OK' button is at the bottom right.

At the bottom left, a diagram shows a door frame with dimensions: SZ (width), HZ (height), B (height), WZ (width), ALFA (angle), and points P1, P2, P3. The caption below the diagram is 'Abmessungen nach HZ/SZ'.

✓ CADprofi Electrical – Dynamische Bestimmung von Schutzzonen für Masten

In CADprofi Electrical wurde die dynamische Bestimmung von Blitzschutzzonen für ein Mehrmastensystem mit der Rolling-Ball-Methode für vier LPS-Schutzklassen eingeführt. Das Programm ermöglicht:

- die Bestimmung und Visualisierung der Schutzzone in bestimmten Höhen und einer bestimmten LPS-Klasse für ausgewählte Masten mit Hilfe der Rolling-Ball-Methode,
- die Bestimmung mehrerer „Isolinien“ für unterschiedliche Höhen der Schutzzone,
- die Bestimmung der oberen Durchdringung von Masten in der Seitenansicht,
- die Berücksichtigung unterschiedlicher Masthöhen und deren Einbauhöhe,
- die automatische Aktualisierung der Schutzzone beim Verschieben, Löschen oder Kopieren von Masten,
- die automatische Berechnung des optimalen Abstands zwischen den Masten für die Funktion **Anordnen**,
- Schutzzonen mit speziellen Ebenentypen, die Informationen über ihre Höhe enthalten.

Darüber hinaus wurde der Befehl **Blitzschutzsysteme**  um die klappbare Tiefenerdung und die Möglichkeit erweitert, zusätzliches Zubehör für die Hauptprodukte hinzuzufügen, z. B. Hochspannungskabelköpfe für Querverbinder oder Rinnenhalter für Ableitungskabel.



[Film ansehen](#)

Ansicht und Einfügepunkt

Draufsicht Seitenansicht

Höhe von Schutzzonen [m]:

H1= H2= H3=

Höhe der Mastbefestigung [m]: H0=

Beschriftung:

Beschriftungshöhe:

Bemaßung:

Schutzklasse:

Aktuelle Einheit:

 Einstellungen

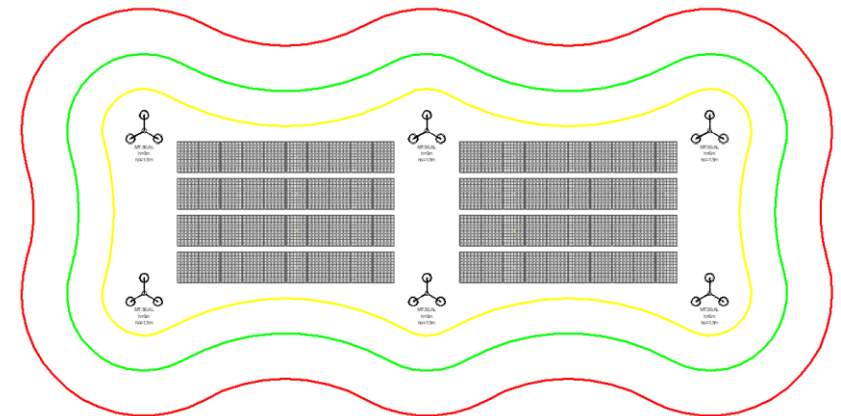

Die dynamische Bestimmung von Blitzschutzbereichen ist in den neuesten Versionen von AutoCAD, BricsCAD, GstarCAD und ZWCAD verfügbar.

✓ CADprofi Electrical – Erweiterung der Bibliothek Schienenleitungen und Kabelkanäle

Der Befehl **Schienenleitungen und Kabelkanäle**  wurde um zusätzliche Produktkategorien erweitert:

- Transformatoren (Harz, Öl);
- Verteiler;
- Flexible Verbindungen (für Trockenharz- sowie Öltransformatoren).

Darüber hinaus wurde die Kategorie der Eckelemente um verstellbare Elemente mit Winkeln von 60 bis 90 und 90 bis 179 Grad erweitert.

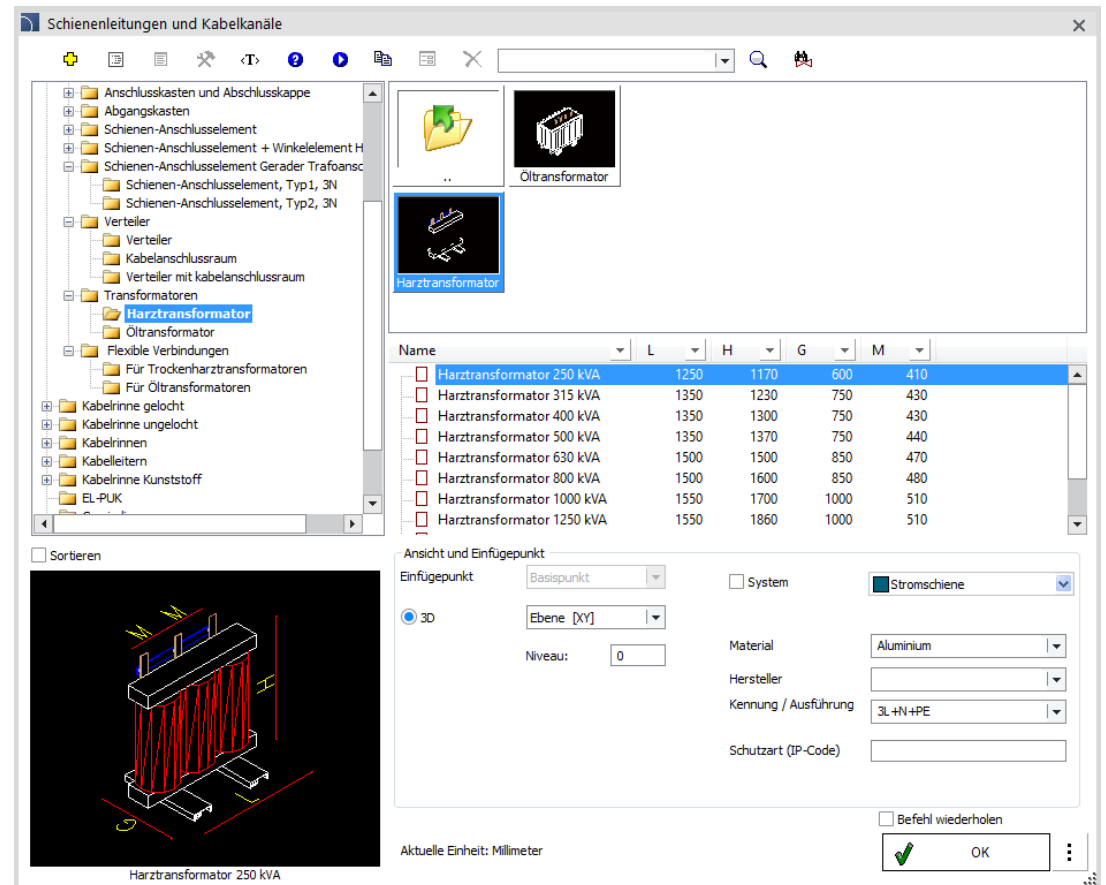

✓ CADprofi Electrical – Erweiterungen für Verteiler, Schränke und Symbole IEC, NFPA

Der Befehl *Verteiler, Schränke* wurde um weitere Produktreihen erweitert:

- Aufputz- und Unterputzschaltanlagen, einreihig, 18 und 22 Module;
- Aufputz- und Unterputzschaltanlagen 4-7 reihig (36 Mod./Reihe).

Zusätzlich wurde die Bibliothek *Symbole IEC, NFPA* um neue Symbole erweitert.

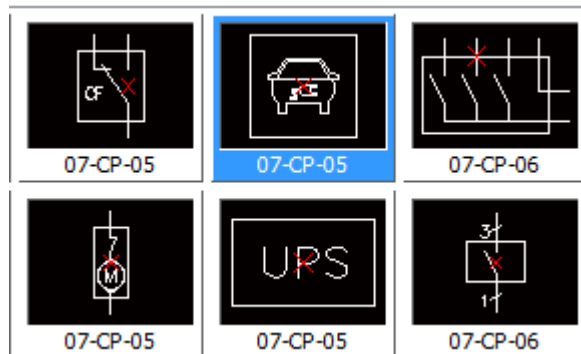

Name	A	B	C
1-Reihen			
3-Module, (1x3)	32.00	27.5	
6-Module, (1x6)	32.00	27.5	
8-Module, (1x8)	32.00	27.5	
12-Module, (1x12)	32.00	27.5	
18-Module, (1x18)	46.00	27.5	
22-Module, (1x22)	53.00	27.5	
2-Reihen			
24-Module, (2x12)	32.00	40.5	
36-Module, (2x18)	41.50	40.5	
48-Module, 2x(2x12)	59.50	40.5	
3-Reihen			
36-Module, (3x12)	32.00	53.0	
54-Module, (3x18)	41.50	53.0	
72-Module, (3x24)	52.50	53.0	
72-Module, 2x(2x18)	59.50	53.0	
108-Module, 3x(3x12)	80.00	53.0	
144-Module, 4x(3x12)	105.00	53.0	
4-Reihen			
48-Module, (4x12)	32.00	65.5	

✓ CADprofi HVAC & Piping – Erweiterung des Befehls Typische Systeme

Zum Befehl **Typische Systeme** wurden neue Systeme zur Kategorie Zentralheizungsanlagen hinzugefügt, darunter:

- Warmwasseraufbereitungskreisläufe;
- Pufferspeichersysteme;
- Pumpengruppen;
- Sicherheitsgruppen;
- Installation von Kesseln;
- Heizungssysteme.

Der Befehl wurde ebenfalls um neue Kategorien erweitert:

- Solaranlagen;
- Wärmepumpenanlagen;
- Trinkwasseranlagen;
- Wasserefassungs- und Aufbereitungsanlagen.

Die erweiterte Bibliothek enthält jetzt eine große Auswahl der gängigsten Systeme und Beispiele für fertige Installationen.

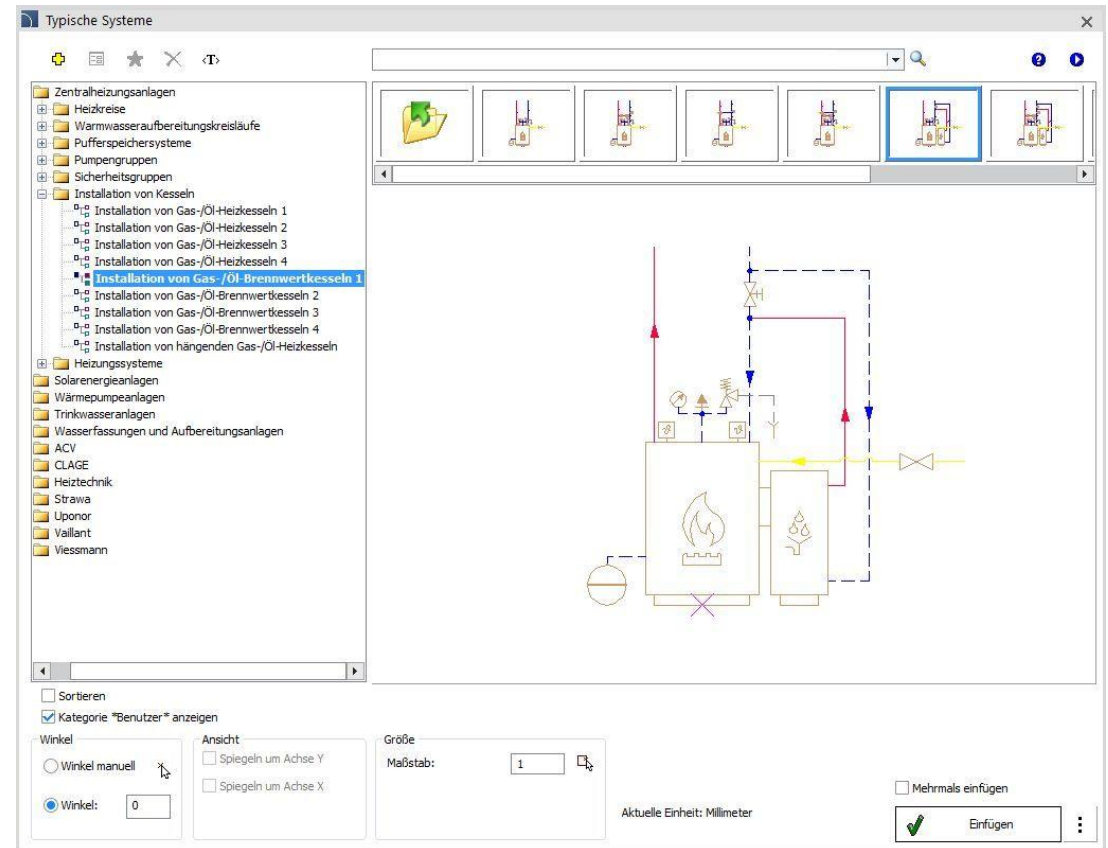

✓ CADprofi HVAC & Piping – Erweiterung des Befehls Leitungen - Schema

Zum Befehl **Leitungen – Schema** wurde eine neue Kategorie hinzugefügt: Trinkwasseraufbereitung.

In dieser Kategorie werden typische Leitungen zur Verfügung gestellt, die in Schemata von Wasserentnahme- und Aufbereitungsanlagen verwendet werden, wie Rohwasser, belüftetes Wasser, aufbereitetes Wasser, und andere.

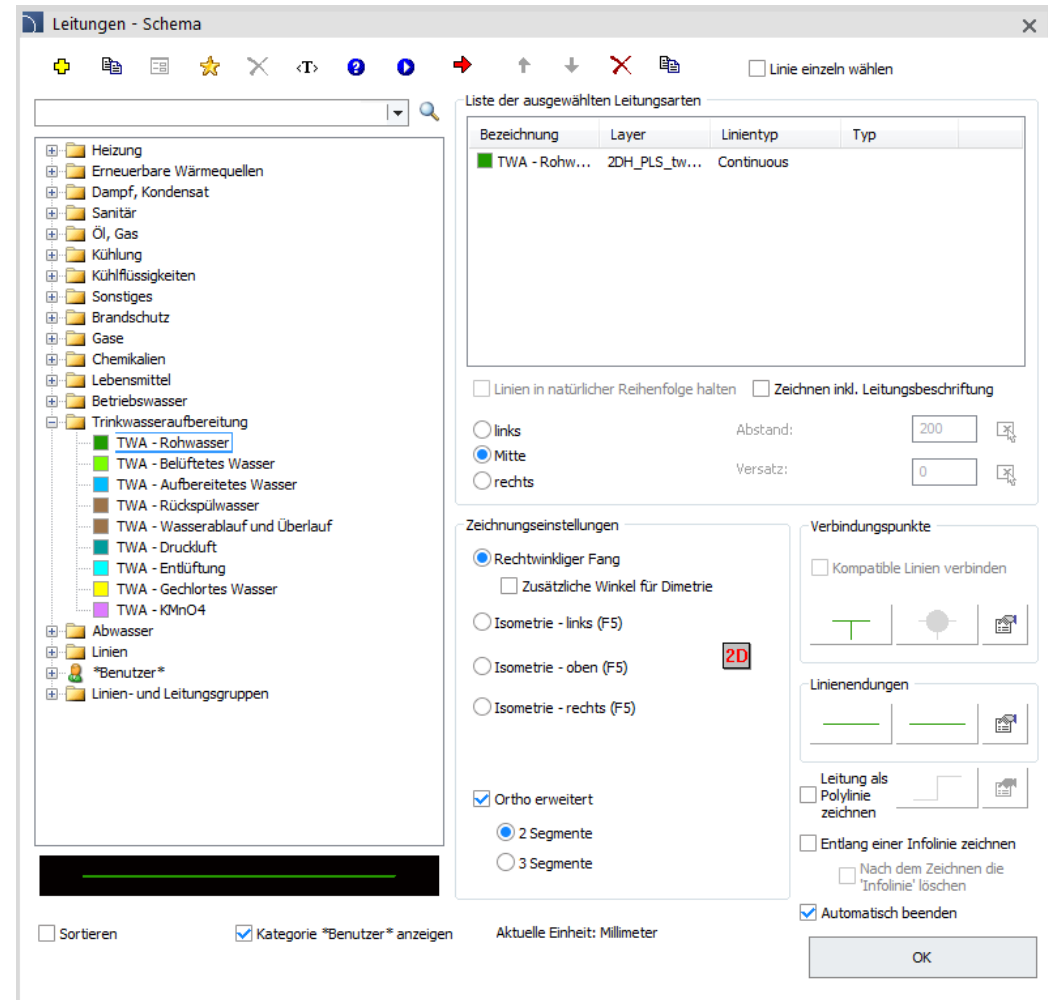

✓ CADprofi HVAC & Piping – Erweiterung der Bibliothek Parametrische Armatur

Zum Befehl **Parametrische Armatur**  wurden *Absperrschieber ohne Antrieb* und *Antriebe für Absperrschieber* als separate Objekte hinzugefügt:

- Manueller Absperrschieber;
- Absperrschieber für elektromechanischen Antrieb;
- Hausanschlussschieber;
- Handräder für Absperrschieber;
- Starre Gehäuse für Absperrschieber;
- Teleskopgehäuse für Absperrschieber.

Darüber hinaus wurde die Liste der verfügbaren *Absperrschieber mit Handrad* um neue Typen gemäß dem Hawle Katalog erweitert.

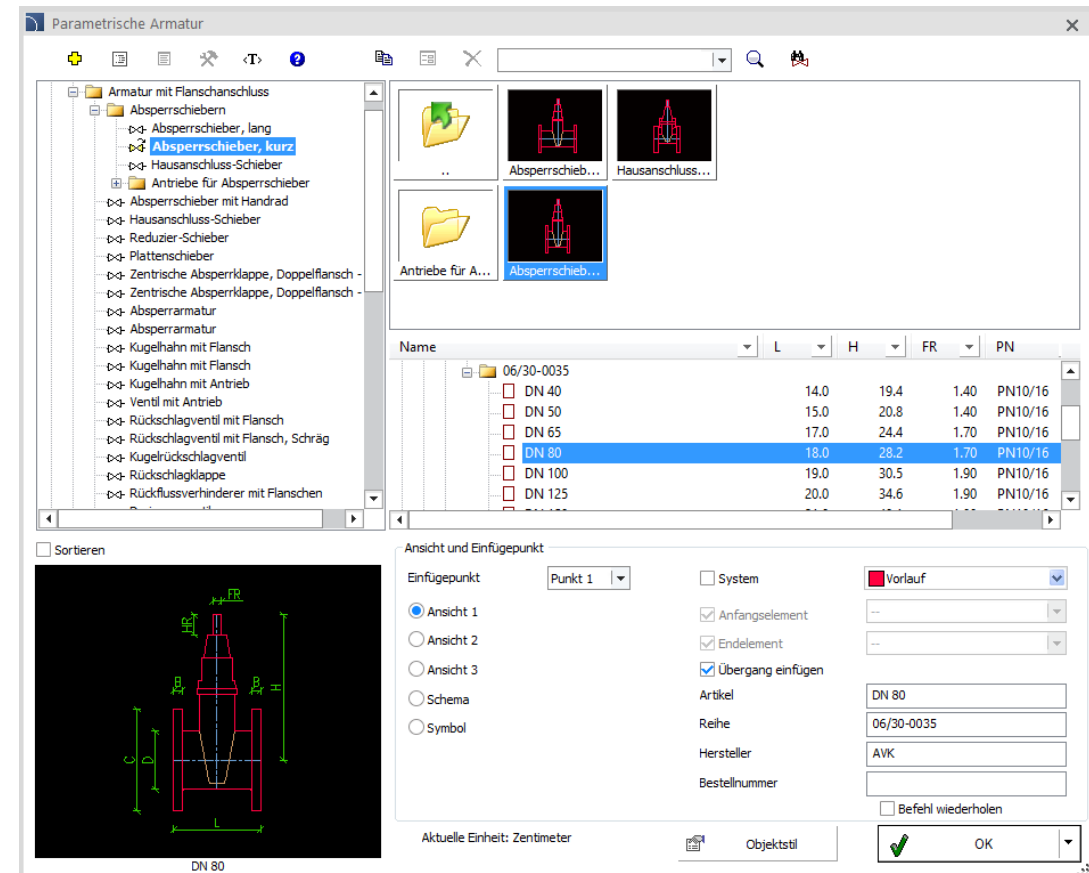

✓ CADprofi Mechanical – Wellengenerator

Das Mechanikmodul von CADprofi wurde um den neuen Befehl **Wellengenerator** , erweitert, mit dem Wellen automatisch aus vom Benutzer ausgewählten Komponenten erstellt werden können.



[Film ansehen](#)

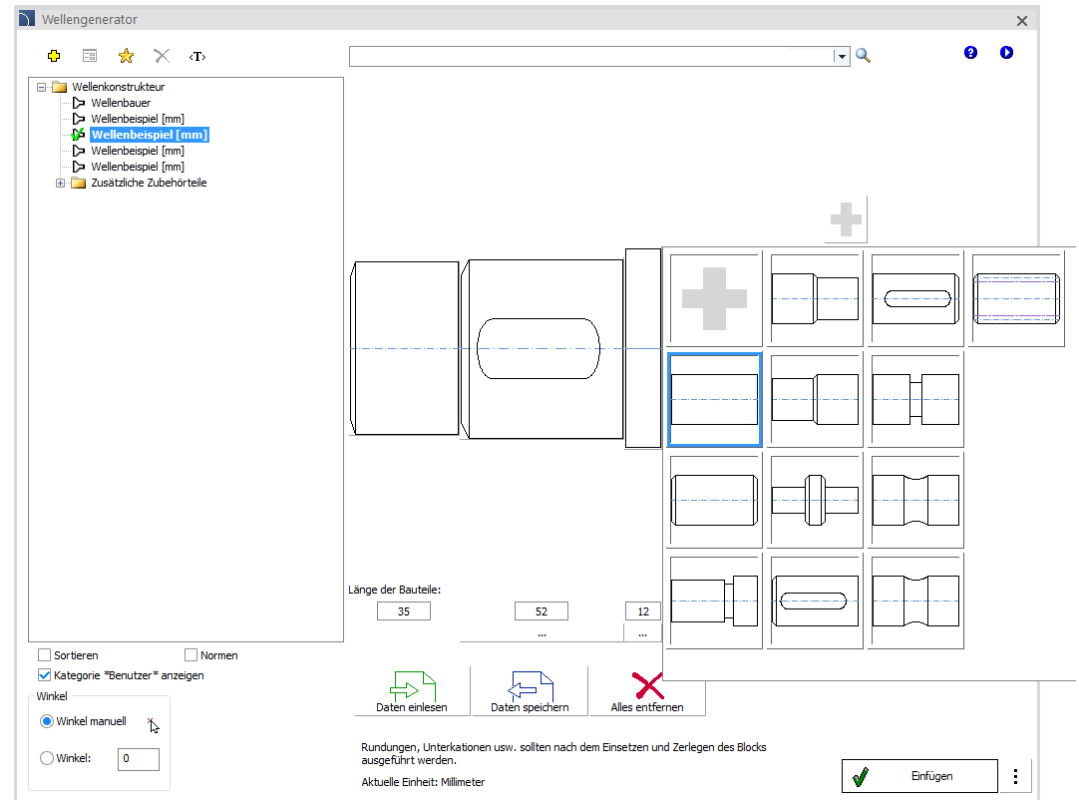

✓ CADprofi Mechanical – Zusätzliche Ländernormen

Die Befehle **Stahlprofile**  sowie **Normteile**  wurden um Produkte erweitert, die nach nationalen Normen hergestellt werden:

- Czech Standards (CSN)
- Slovak Standards (STN)
- French Standards (NF)
- Swedish Standards (SS)
- Finnish Standards (SFS)
- Italian Standards (UNI)
- British Standards (BS)

Unter anderem wurden eingeführt:

- Schrauben mit Muttern,
- Muttern,
- Durchgangslöcher für Schrauben,
- Gewindebohrungen,
- Schrauben ohne Muttern,
- Stifte,
- Bolzen,
- Splinte,
- Stahlprofile,
- Stäbe und Stahlrohre.

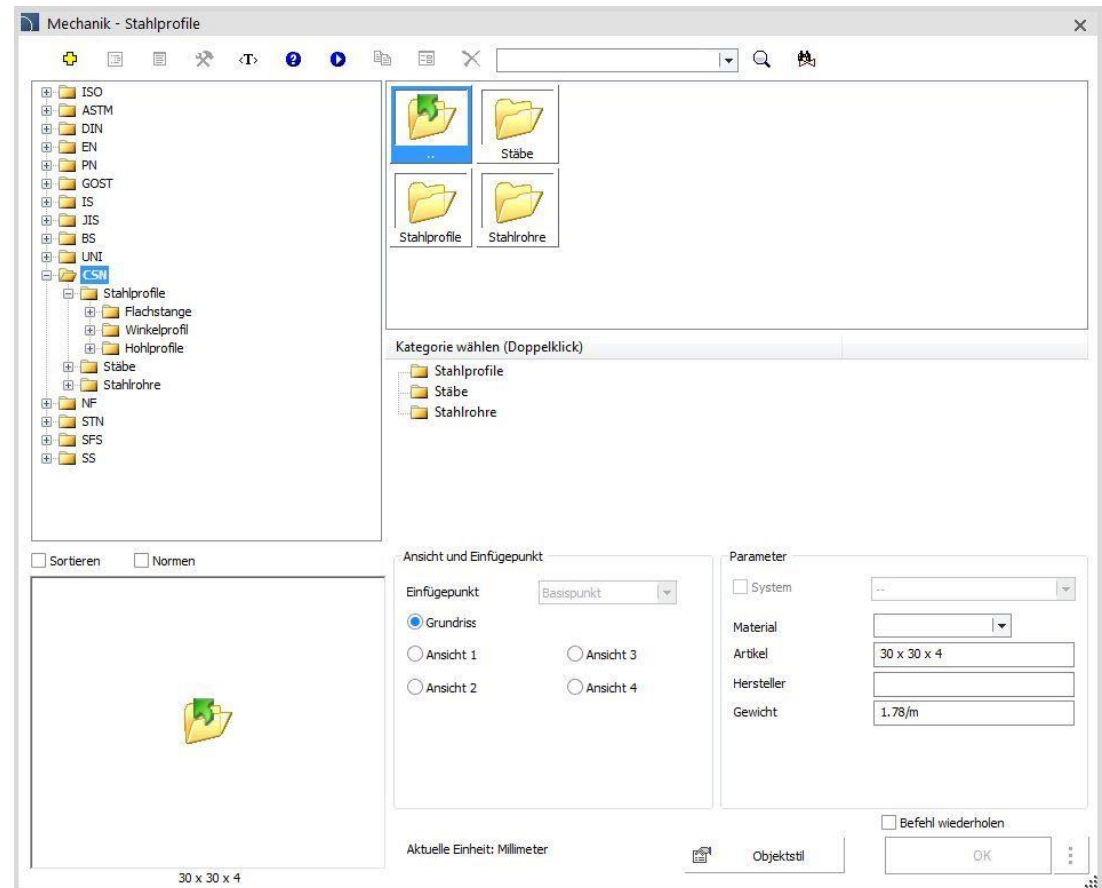

✓ CADprofi Mechanical – Erweiterung des Befehls „Stahlprofile“

Gerade und gebogene Stahlprofile, verfügbar im Befehl *Stahlprofile* , wurden um neue Möglichkeiten erweitert, u.a.:

- die Möglichkeit, Elemente ohne Unterbrechung hintereinander zu zeichnen (Erstellung einer Folge von geraden Elementen),
- die Möglichkeit, gerade Elemente zusammen mit Bögen zu zeichnen (wodurch eine Folge von gebogenen Elementen entsteht).

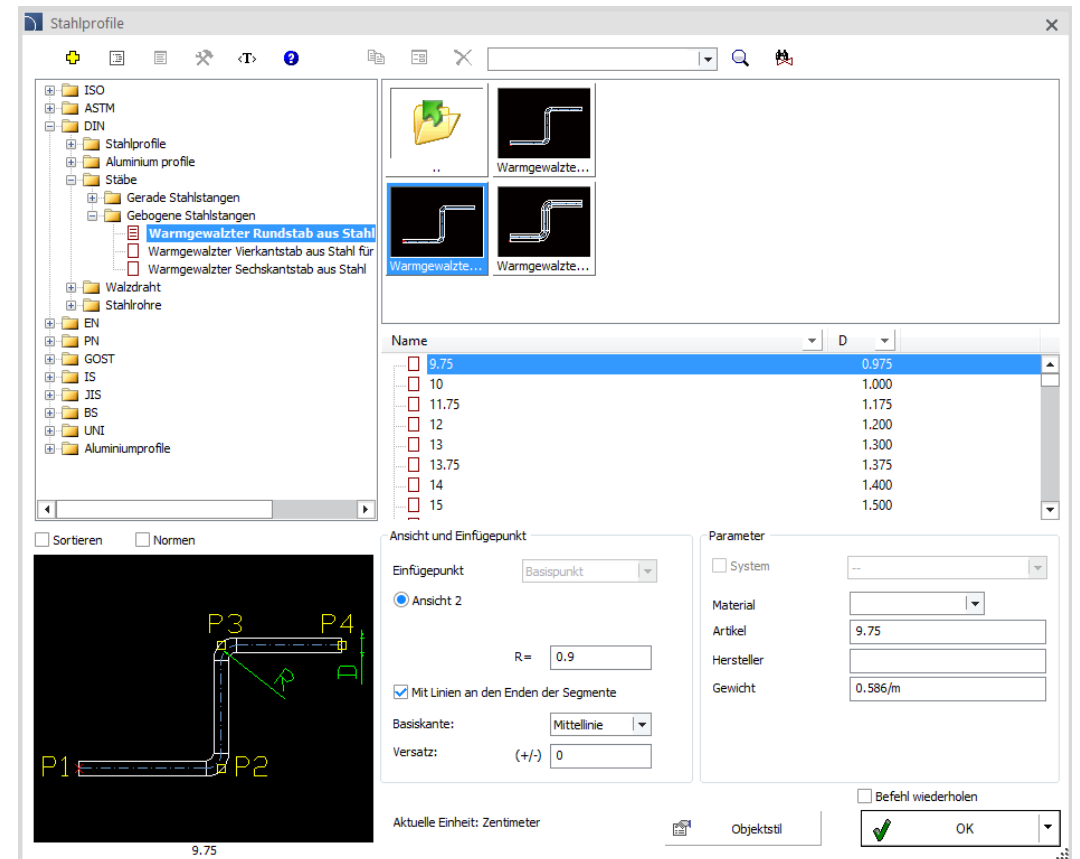
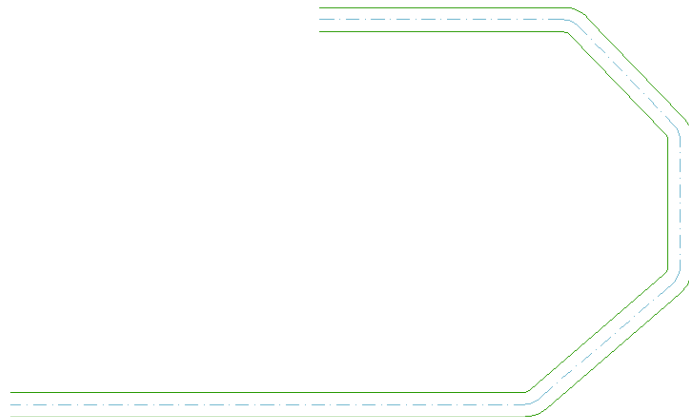

✓ CADprofi OEM – Neue Bibliothek von AH-Hardt

Ein System für den Entwurf von Blitzschutzsystemen mit AH-Hardt Produkten wurde in CADprofi eingeführt. Die Bibliothek umfasst:

- Horizontale Erdungs- und Entladungsdrähte.
- Verbinder – Quer-, Durchgangs-, Universal-, Steuer-, Erdungs-, Ausgleichsverbinder.
- Halterungen für Klemmen.
- Masten und Spitzen.
- Schaltkästen.
- Ring-, Fundament- und Stifterdungssysteme.
- Zubehör und Erweiterungen.

Darüber hinaus ermöglicht das Programm die Planung von Anlagen in vier LPS-Schutzklassen und die genaue Bestimmung von Mastschutzzonen nach der Schutzwinkelmethode für einen Einzelmast sowie nach der Rolling-Ball-Methode für einen Einzelmast und dynamisch für mehrere Masten.



[Film ansehen \(in PL Sprache mit EN Untertiteln\)](#)

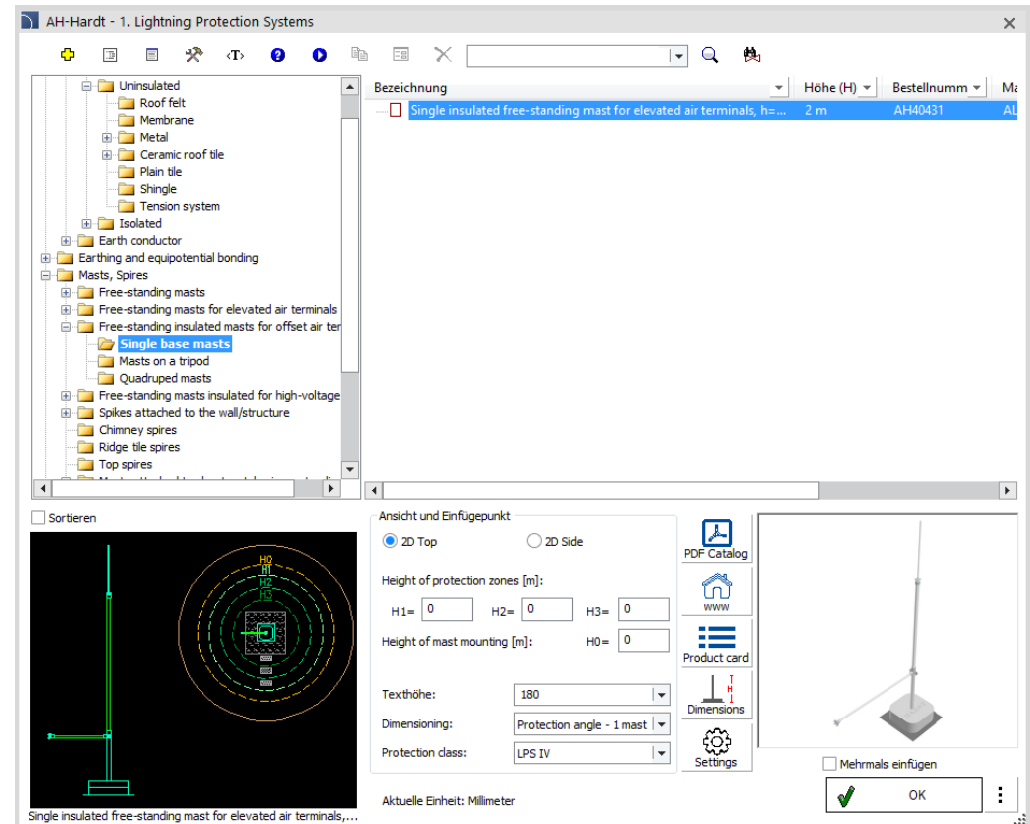

✓ CADprofi OEM – Neue Bibliothek EI-Sun

In CADprofi wurde ein System für die Planung von Blitzschutzanlagen mit Produkten der Firma EI-Sun eingeführt. Die Bibliothek beinhaltet:

- Horizontale Ableitungs- und Entladungsdrähte.
- Verbinder - Universal-, Parallel-, Kreuz-, Durchgangs-, Draht-zu-Stab-, Draht-zu-Spule-, Spule-zu-Spule-, Rinnenverbinder.
- Halterungen für Klemmen.
- Masten und Spitzen.
- Schaltkästen und Anschlüsse.
- Ring-, Fundament- und Stifterdungssysteme.
- Zubehör und Erweiterungen.

Darüber hinaus ermöglicht das Programm die Planung von Anlagen in vier LPS-Schutzklassen und die Bestimmung von Mastschutzzonen nach der Schutzwinkelmethode für einen Einzelmast sowie nach der Rolling-Ball-Methode für einen Einzelmast und dynamisch für mehrere Masten.

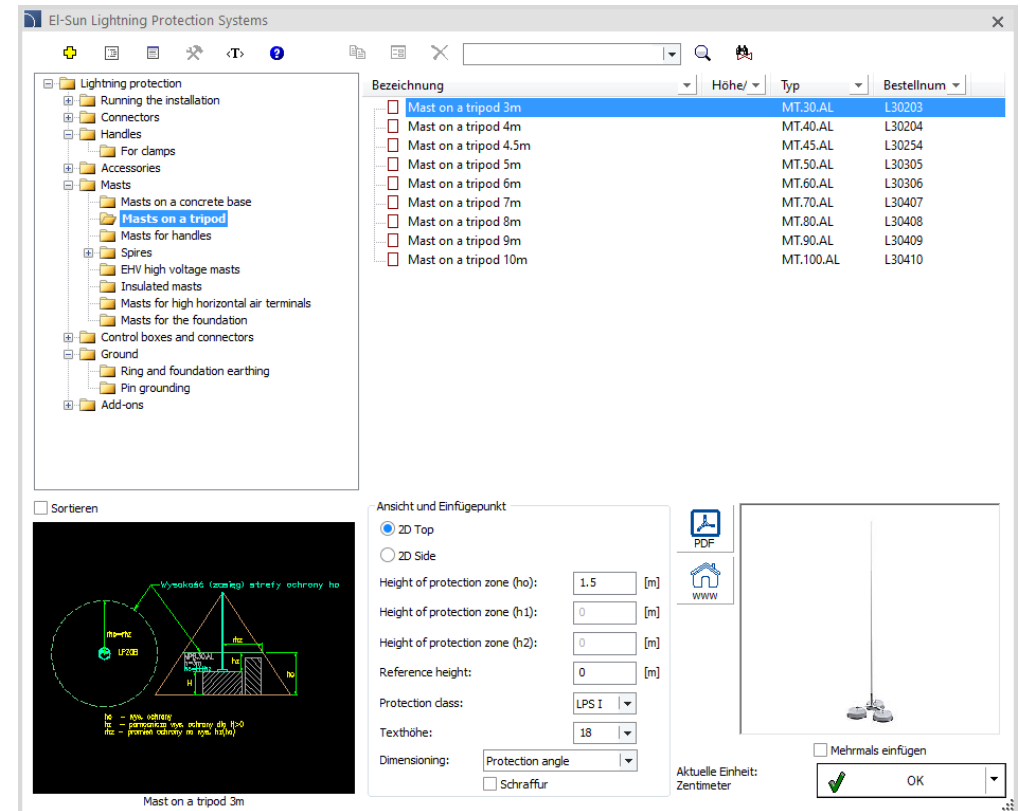

✓ CADprofi OEM – Neue Bibliothek Strawa

Die Strawa Bibliothek ermöglicht die automatische Auswahl von Geräten, die Durchführung hydraulischer Berechnungen und die Erstellung erweiterter Installationspläne sowie die Erstellung von Schemas von Heizräumen und anderen Wärmequellen sowie Pufferspeichern. Die Bibliothek erleichtert die Entwicklung optimaler Lösungen für Heizungs- und Sanitärinstallationen und bietet folgende Möglichkeiten:

- Sofortige Auswahl von Verbrauchern (Wohnungsstationen und Verteiler) im Fenster des Schema-Generators.
- Aufteilung der Heizleistung und/oder des Warmwasserbedarfs getrennt für jeden Verbraucher.
- Bestimmung der allgemeinen Installationsparameter und Wahl der Berechnungsmethode.
- Auswahl des Rohrtyps für Steig- und Versorgungsleitungen.
- Möglichkeit, Installationen für 2-Leiter- und 4-Leiterstationen zu entwerfen.
- Berechnung des tatsächlichen Wärmebedarfs unter Berücksichtigung der Heizleistung von Hybridstationen.
- Vollständige hydraulische Berechnung mit Auswahl der Rohrdurchmesser, Durchflussmengen und Bestimmung der Druckverluste.
- Berechnung der Wärmequellenleistung und der Spitzenleistung für Warmwasser.
- Auswahl der Größen der Pufferspeicher und Pumpentypen, d. h. Pufferladepumpe und Umwälzpumpe.
- Automatisches Zeichnen von Heizungsanlagenerweiterungen
- Mengenangaben für Rohre.
- Multivariable Auswahl von Elementen im Schema-Generator für Heizungsräume, einschließlich: Wärmequellen, Anzahl und Anordnung von Puffern (Serie, Tichelmann oder geschaltet), Pumpengruppen usw.

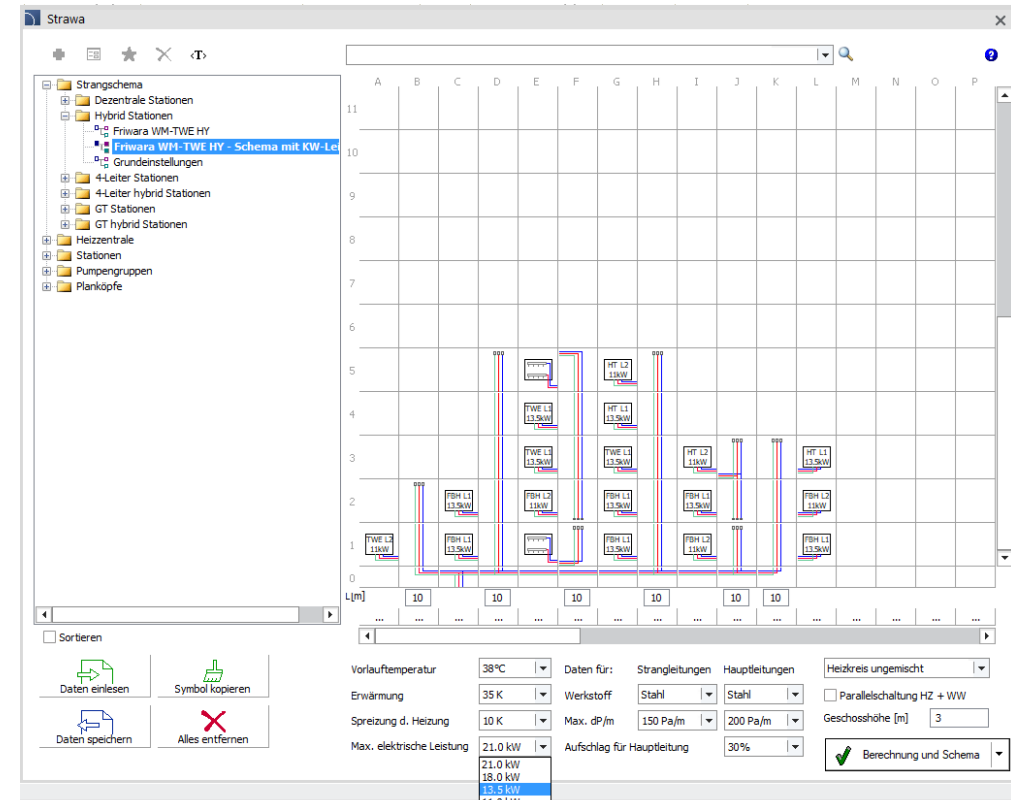

✓ CADprofi OEM – Neue Bibliothek Taconova

Die Taconova Bibliothek ermöglicht die automatische Auswahl von Geräten, die Durchführung hydraulischer Berechnungen und die Erstellung erweiterter Installationspläne. Die Bibliothek stellt ein optimales Werkzeug für Heizungs- und Sanitärinstallationsdar und bietet folgende Möglichkeiten:

- Sofortige Auswahl von Verbrauchern (Wohnungsstationen und Verteiler) im Fenster des Schema-Generators.
- Aufteilung der Heizleistung und/oder des Warmwasserbedarfs getrennt für jeden Verbraucher.
- Bestimmung der allgemeinen Installationsparameter und Wahl der Berechnungsmethode.
- Auswahl des Rohrtyps für Steig- und Versorgungsleitungen.
- Möglichkeit, Installationen für 2-Leiter- und 4-Leiterstationen zu entwerfen.
- Vollständige hydraulische Berechnung mit Auswahl der Rohrdurchmesser, Durchflussmengen und Bestimmung der Druckverluste.
- Berechnung der Wärmequellenleistung und der Spitzenleistung für Warmwasser.
- Auswahl der Größen der Pufferspeicher und Pumpentypen, d. h. Pufferladepumpe und Umwälzpumpe.
- Automatisches Zeichnen von Heizungsanlagenerweiterungen
- Mengenangaben für Rohre.

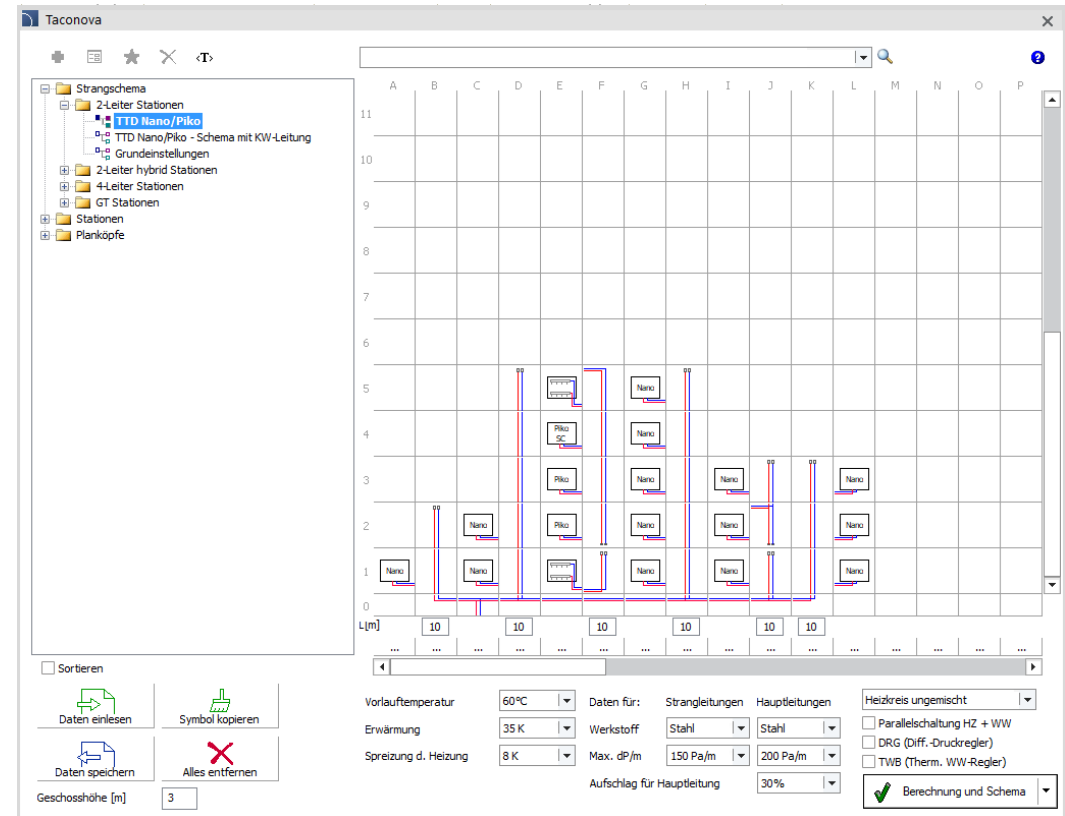

✓ CADprofi OEM – Neue Bibliothek Uponor

Die Uponor Bibliothek wurde in CADprofi als Fortsetzung der KaMo Bibliothek nach dem Rebranding eingeführt. Dieses Werkzeug ermöglicht die automatische Auswahl von Geräten, hydraulische Berechnungen sowie die Erstellung von Installationsplänen, einschließlich Kesselräume u.a. Wärmequellen mit Puffersystemen. Die Bibliothek erleichtert die Entwicklung optimaler Lösungen für Heizungs- und Sanitärinstallationen und bietet die folgenden Möglichkeiten:

- Sofortige Auswahl von Verbrauchern (Wohnungsstationen und Verteiler) im Fenster des Schema-Generators.
- Aufteilung der Heizleistung und/oder des Warmwasserbedarfs getrennt für jeden Verbraucher.
- Bestimmung der allgemeinen Installationsparameter und Wahl der Berechnungsmethode.
- Auswahl des Rohrtyps für Steig- und Versorgungsleitungen.
- Anlagen mit einer breiten Palette von Hoch- und Niedertemperaturstationen (Hybridstationen) aus den Reihen Aqua Port und Combi Port zu konzipieren.
- Vollständige hydraulische Berechnung mit Auswahl der Rohrdurchmesser, Durchflussmengen und Bestimmung der Druckverluste.
- Berechnung der Wärmequellenleistung und der Spitzenleistung für Warmwasser.
- Auswahl der Größen der Pufferspeicher und Pumpentypen, d. h. Pufferladepumpe und Umwälzpumpe.
- Automatisches Zeichnen von Heizungsanlagenerweiterungen
- Mengenangaben für Rohre.
- Multivariable Auswahl von Elementen im Schema-Generator für Heizungsräume, einschließlich: Wärmequellen, Anzahl und Anordnung von Puffern (Serie, Tichelmann oder geschaltet), Pumpengruppen usw.

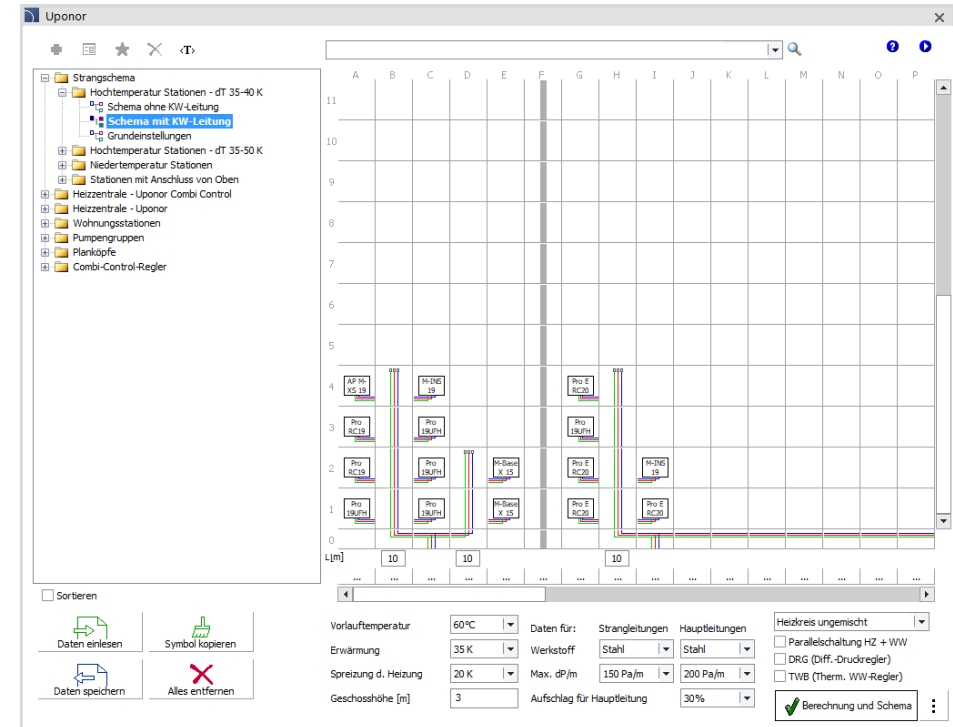

✓ CADprofi OEM – Schema-Generator für Stromverteilung von Schneider Electric

Die in CADprofi verfügbare *Schneider Electric* Bibliothek wurde um die Möglichkeit erweitert, Schemata mit dem Generator für Stromverteilungspläne zu erzeugen.

Mit dem Schema-Generator können die in der modularen Gerätebibliothek verfügbaren Produkte ausgewählt und an bestimmten Schaltplanpositionen platziert werden.

Auf diese Weise kann die logische Struktur der gesamten Schaltanlage sehr einfach und schnell definiert werden, wobei der Schwerpunkt nur auf der Produktauswahl und nicht auf dem manuellen Zeichnen liegt.

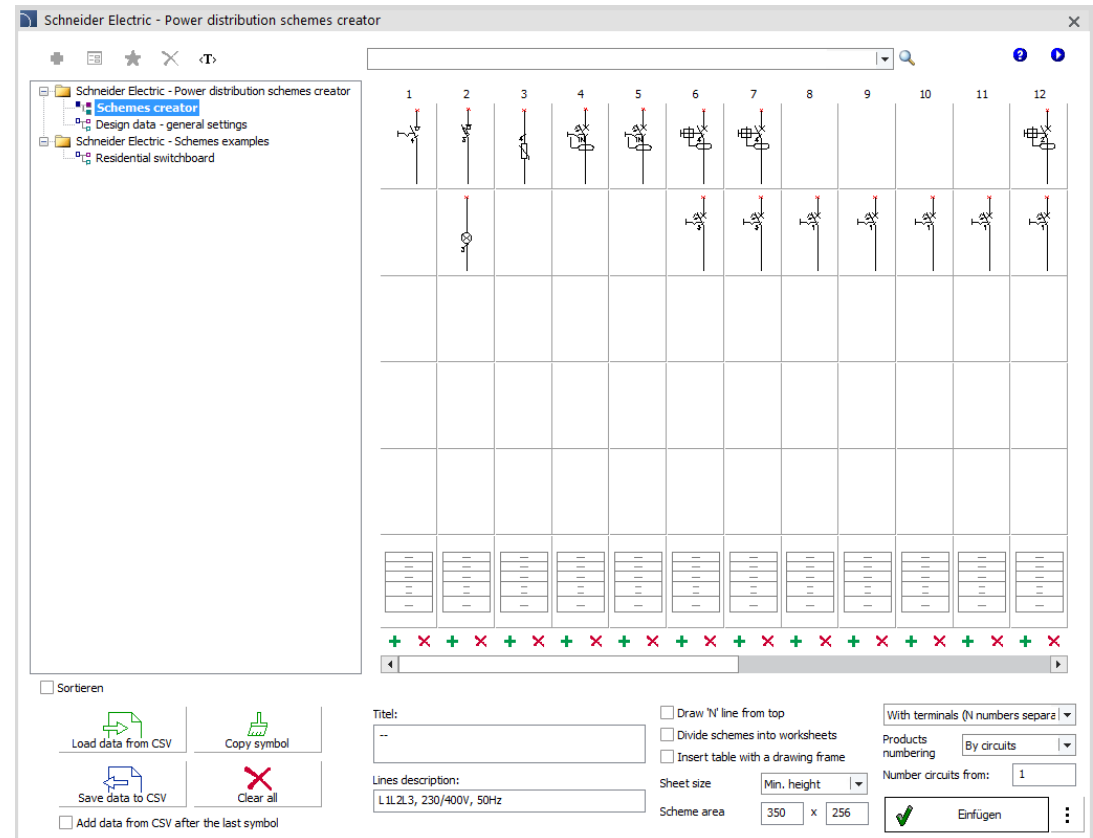

✓ CADprofi OEM – Erweiterung der Produktbibliothek Hager

Die Produktbibliothek von Hager wurde um die neue hw+-Reihe von Leistungsschaltern und Trennschaltern erweitert:

- Druckluftleistungs-schalter in stationärer und ausfahrbarer Ausführung;
- Lufttrennschalter in stationärer und ausfahrbarer Ausführung;
- Komponenten des universellen NHC-Gehäusesystems;
- weiteres Zubehör: Über- und Unterspannungsauslöser, Einschaltspulen, Motorantriebe, Hilfs- und Meldekontakte, mechanische Verriegelungen.

Die Produktbibliothek von Hager ist nur in polnischer Sprache verfügbar.

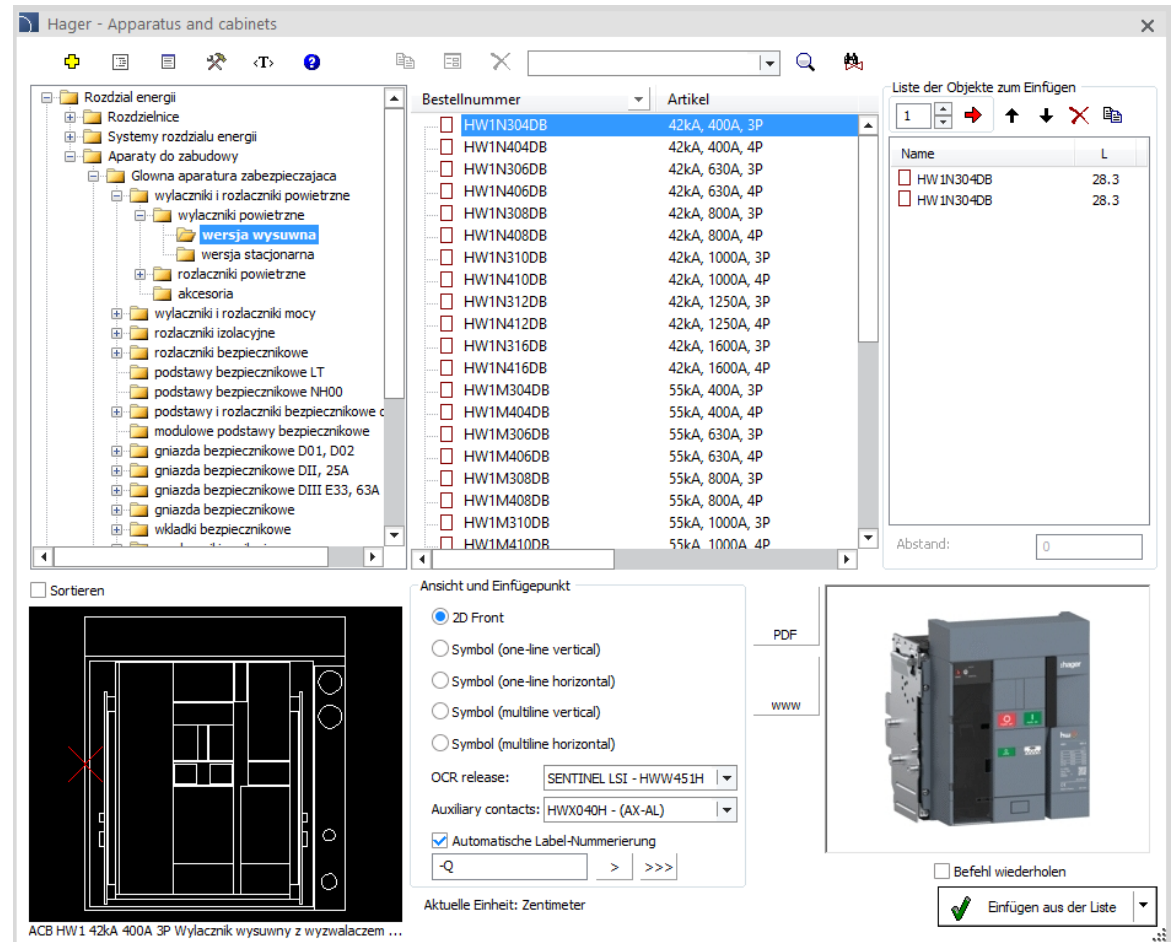
The screenshot shows the CADprofi software interface with the Hager product library. The left pane displays a hierarchical tree structure of the library, including folders for 'Rozdział energii', 'Systemy rozdziału energii', and 'Aparaty do zabudowy'. The main pane shows a list of products with columns for 'Bestellnummer' and 'Artikel'. The selected product is 'HW1N304DB' with a rating of '42kA, 400A, 3P'. The right pane shows a 'Liste der Objekte zum Einfügen' (List of objects to insert) with two entries for 'HW1N304DB' and a distance of '28.3'. The bottom pane shows a 2D front view of the circuit breaker, with a 'PDF' button and a 'WWW' button. The 'Ansicht und Einfügepunkt' (View and insertion point) section includes options for '2D Front', 'Symbol (one-line vertical)', 'Symbol (one-line horizontal)', 'Symbol (multiline vertical)', and 'Symbol (multiline horizontal)'. The 'OCR release' is set to 'SENTINEL LSI - HWW451H' and the 'Auxiliary contacts' are set to 'HWX040H - (AX-AL)'. The 'Automatische Label-Nummerierung' (Automatic label numbering) checkbox is checked. The 'Aktuelle Einheit: Zentimeter' (Current unit: Centimeter) is displayed at the bottom.

Bestellnummer	Artikel
<input type="checkbox"/> HW1N304DB	42kA, 400A, 3P
<input type="checkbox"/> HW1N404DB	42kA, 400A, 4P
<input type="checkbox"/> HW1N306DB	42kA, 630A, 3P
<input type="checkbox"/> HW1N406DB	42kA, 630A, 4P
<input type="checkbox"/> HW1N308DB	42kA, 800A, 3P
<input type="checkbox"/> HW1N408DB	42kA, 800A, 4P
<input type="checkbox"/> HW1N310DB	42kA, 1000A, 3P
<input type="checkbox"/> HW1N410DB	42kA, 1000A, 4P
<input type="checkbox"/> HW1N312DB	42kA, 1250A, 3P
<input type="checkbox"/> HW1N412DB	42kA, 1250A, 4P
<input type="checkbox"/> HW1N316DB	42kA, 1600A, 3P
<input type="checkbox"/> HW1N416DB	42kA, 1600A, 4P
<input type="checkbox"/> HW1M304DB	55kA, 400A, 3P
<input type="checkbox"/> HW1M404DB	55kA, 400A, 4P
<input type="checkbox"/> HW1M306DB	55kA, 630A, 3P
<input type="checkbox"/> HW1M406DB	55kA, 630A, 4P
<input type="checkbox"/> HW1M308DB	55kA, 800A, 3P
<input type="checkbox"/> HW1M408DB	55kA, 800A, 4P
<input type="checkbox"/> HW1M310DB	55kA, 1000A, 3P
<input type="checkbox"/> HW1M410DB	55kA, 1000A, 4P

✓ CADprofi OEM – Erweiterung Schema-Generator für Stromverteilung von Hager

Die Bibliothek des *Hager* Stromverteilungs-Schema-Generator wurde um Vorlagen für Messsysteme mit Transformatoren in der Konfiguration erweitert:

- Netzparameter-Analysator mit Stromwandlern, Sicherung oder Überstromschutzschalter,
- Energiezähler mit Stromwandlern, Sicherung oder Überstromschutzschalter.

Die Produktbibliothek von Hager ist nur in polnischer Sprache verfügbar.

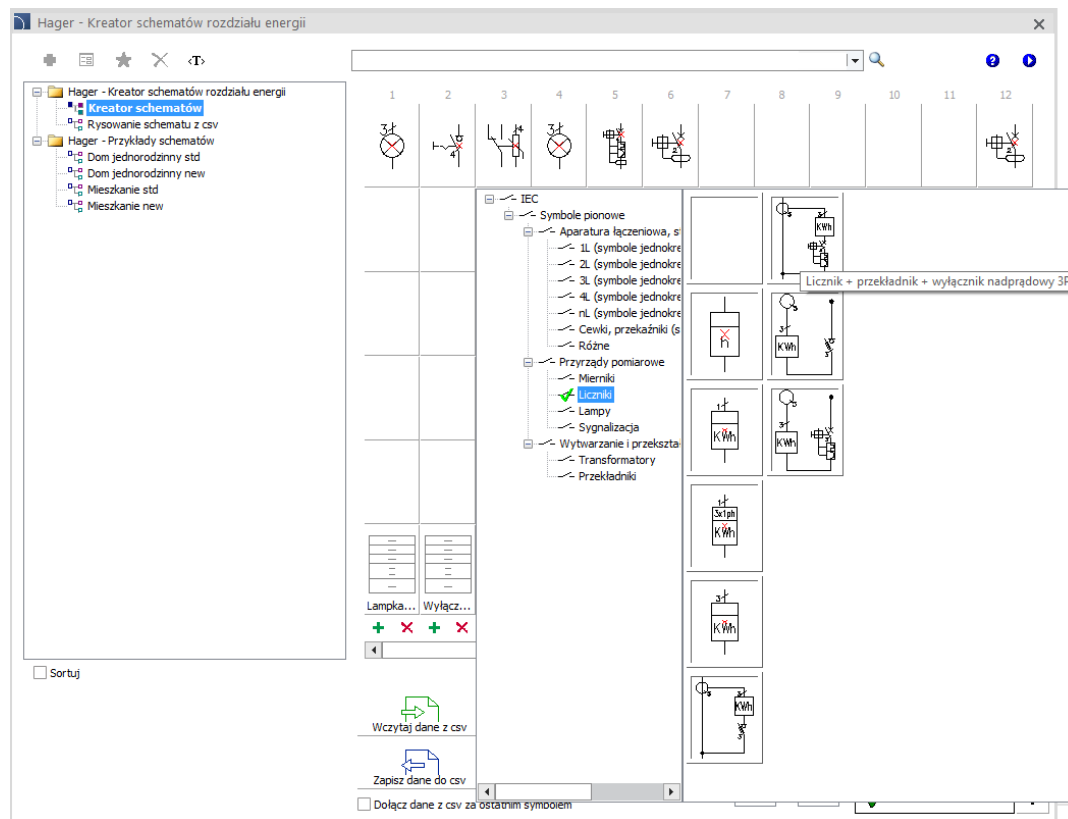

✓ CADprofi OEM – Erweiterung der Produktbibliothek von ETI

Die Produktbibliothek von ETI wurde aktualisiert und um neue Produkte aus dem Bereich der Niederspannungsschaltgeräte und -anlagen erweitert.

Darüber hinaus wurde das Dialogfenster zur Produktauswahl erweitert, um einen schnellen Zugriff auf den PDF-Katalog und die Produktinformationsseite des Herstellers zu ermöglichen.

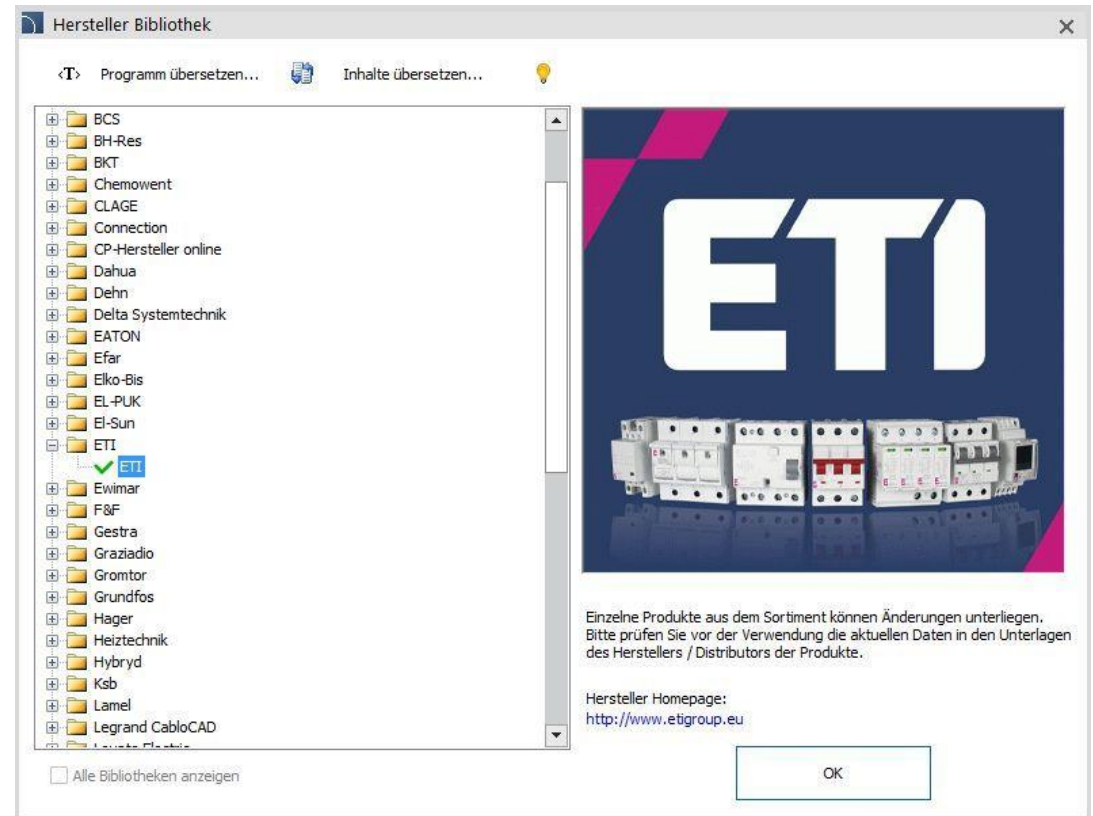
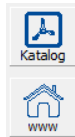

✓ CADprofi OEM – Erweiterung der Produktbibliothek von Reflex

Die Reflex Herstellerbibliothek wurde um neue Produktreihen erweitert:

- Pufferspeicher Mini V..., Mini H...,
- Zubehör für Warmwasserbereitungsanlagen Hydroflow,
- Druckstabilisatoren der Serie Reflexomat RS,
- Hydroflow-Heißwasseraufbereitungsstationen, SF-Pufferspeicher und Reflexomat Silent Compact Smart (RSC Smart).

Darüber hinaus wurde das Produktauswahlfenster um die Möglichkeit eines schnellen Wechsels erweitert, zu:

- der Website des Produzenten,
- dem gewählten Produkt direkt im Webkatalog,
- Produktkarten im PDF-Format.

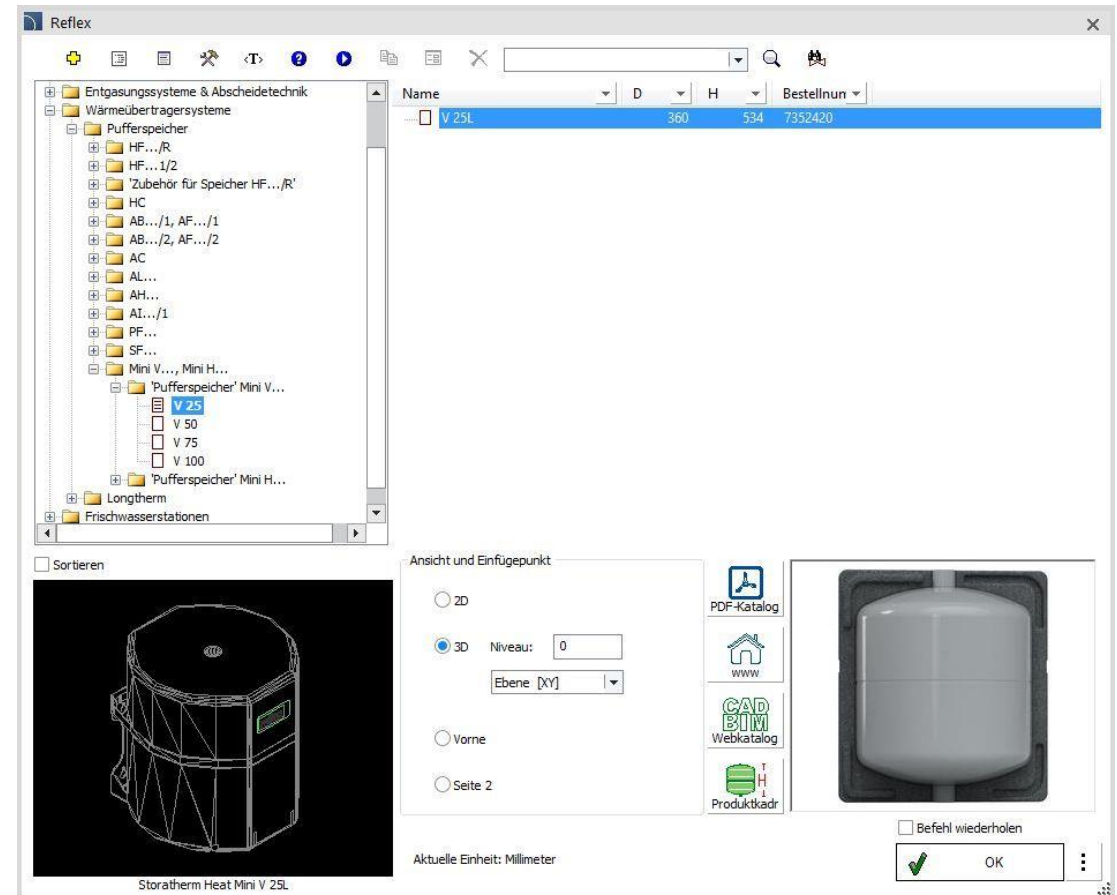

✓ CADprofi OEM – Erweiterung der Produktbibliothek von Noark Electric

Die Produktbibliothek von *Noark Electric* wurde um neue Produkte erweitert, u.a.:

- Unterputz- und Aufputzgehäuse aus Kunststoff, Metall und multimediale;
- Verteilerblöcke;
- Servicesteckdosen;
- Verbindungsschienen;
- Isolierklemmen;
- Klemmleisten;
- Ladegeräte für Elektroautos.



Darüber hinaus wurde die Bibliothek um die Möglichkeit erweitert, automatisch ein Gehäuse auf der Grundlage der im Projekt verwendeten Instrumente auszuwählen und Etikettengrößen für Produkte anzugeben



Choose an Noark Electric cabinet for the selected apparatus from the drawing

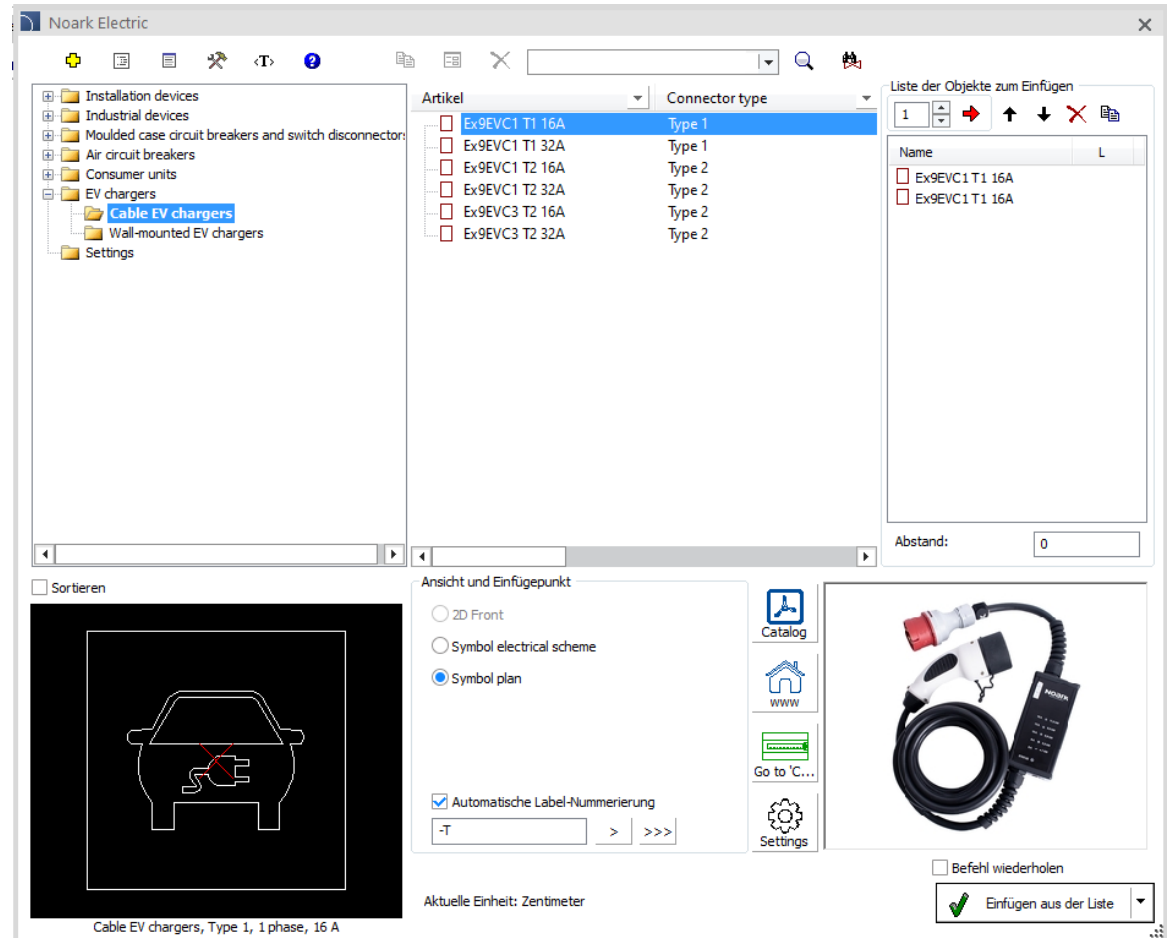



CADprofi

✓ Aktualisierung der Produktbibliotheken:





CADprofi

✓ Anpassung an neue CAD-Programmversionen

Das Programm CADprofi 2025.01 wurde für die Zusammenarbeit an die neuen Versionen der folgenden Programme angepasst
AutoCAD 2025, AViCAD 2025, BricsCAD 2025, CADian 2024, CADdirect 2025, CMS IntelliCAD 13.0, GstarCAD 2025, IntelliCAD 12.0, INTERsoft-INTELLICAD 2024, ZWCAD 2025.

Das Programm CADprofi 2025 ist gegenwärtig für die Arbeit mit einer Vielzahl von CAD-Programmen geeignet, u. a.: AutoCAD (ab Version 2004), ARES Commander 2024, BricsCAD, GstarCAD, IntelliCAD, progeCAD, ZWCAD und anderen.

The logo for AutoCAD, featuring the word 'AutoCAD' in a bold, red, sans-serif font with a registered trademark symbol.

The logo for ZWCAD, featuring the word 'ZWCAD' in a bold, blue, sans-serif font with a green leaf-like graphic above the 'W'.

The logo for GstarCAD, featuring the word 'GstarCAD' in a bold, blue, sans-serif font with a yellow 'G' and 'A', and the tagline 'An Alternative CAD System' in a smaller blue font below it.

The logo for BricsCAD, featuring a stylized blue 'B' shape above the word 'BRICSCAD' in a bold, black, sans-serif font.

The logo for progeSOFT, featuring a blue globe with a yellow 'I' shape inside, above the word 'progeSOFT' in a blue, sans-serif font.

The logo for IntelliCAD, featuring a purple diamond shape with a yellow 'I' shape inside, above the word 'IntelliCAD' in a bold, purple, sans-serif font.

The logo for Gräbert ARES Commander, featuring a red, flame-like graphic above the word 'Gräbert' in a small black font, and 'ARES® Commander' in a large, bold, black, sans-serif font.